



SEAT

MEDIA SYSTEM PLUS NAVI SYSTEM NAVI SYSTEM PLUS

ATECA | TOLEDO

Manuale di istruzioni



Informazioni sul presente libretto

Il presente manuale contiene importanti informazioni, suggerimenti, consigli e avvertenze sull'uso della radio. Ulteriori informazioni importanti per la sicurezza del conducente e dei passeggeri sono contenute negli altri fascicoli della documentazione di bordo.

Tutta la documentazione di bordo deve sempre trovarsi all'interno del veicolo. Ciò vale soprattutto nell'eventualità che il veicolo venga ceduto temporaneamente o venduto.

Nel presente manuale viene descritto l'**allestimento** del veicolo al momento della chiusura della redazione. Alcune delle dotazioni qui descritte sono state introdotte solo in un secondo tempo o sono disponibili solamente in determinati Paesi.

Alcuni dettagli delle **figure** possono essere diversi rispetto alla realtà specifica del singolo veicolo, per cui raccomandiamo di considerare le illustrazioni piuttosto come strumenti per comprendere meglio gli argomenti trattati.

Il **colore del display** e delle informazioni in esso visualizzate può variare a seconda del modello del veicolo.

Le **indicazioni sulla posizione** dei componenti si intendono sempre riferite al senso di marcia, a meno che non sia espressamente indicato un diverso punto di riferimento.

Il **materiale audiovisivo** mira unicamente ad aiutare gli utenti a comprendere meglio alcune funzioni dell'automobile. Non sostituisce il manuale di istruzioni. Utilizzare il manuale di istruzioni per consultare i dati completi e le avvertenze.

★ Le **dotazioni segnate con un asterisco** fanno parte del corredo di serie solo in determinate versioni del modello, sono previste come optional solo in alcune versioni o sono disponibili solo in alcuni Paesi.

® I **marchi registrati** sono segnalati con il simbolo ®. L'eventuale assenza di questo simbolo non significa tuttavia che tali nomi possano essere usati liberamente.

» Indica che il paragrafo continua alla pagina seguente.

⚠ ATTENZIONE

I testi preceduti da questo simbolo contengono informazioni sulla sicurezza delle persone e suggerimenti su come ridurre il rischio di infortuni e di lesioni.

ⓘ ATTENZIONE

I testi con questo simbolo richiamano l'attenzione su possibili danni al veicolo.

🌿 Per il rispetto dell'ambiente

I testi preceduti da questo simbolo contengono informazioni sulla protezione dell'ambiente.

ⓘ Avvertenza

I testi preceduti da questo simbolo contengono informazioni aggiuntive.

Video correlati (valido per: TOLEDO)

	Indicazioni generali e impostazioni	»» pag. 9		Navigazione	»» pag. 60
	Modalità Radio	»» pag. 31		Sistema di gestione del Telefono (PHONE)	»» pag. 82
	Modalità Media	»» pag. 40		Full Link	»» pag. 19

»»

Video correlati (valido per: ATECA)

	Indicazioni generali e impostazioni	»» pag. 9		Navigazione	»» pag. 60
	Modalità Radio	»» pag. 31		Sistema di gestione del Telefono (PHONE)	»» pag. 82
	Modalità Media	»» pag. 40		Connettività	»» pag. 19

Indice

Quadro generale	4	Impostazioni	95
Vista d'insieme dell'apparecchio (valido per: TOLEDO)	4	Impostazioni del menu e del sistema	95
Vista d'insieme dell'apparecchio (valido per: ATECA)	5	Impostazioni del volume e suono	96
Menu principali	6	Altre informazioni di interesse	98
Introduzione	8	Informazioni legali	98
Indicazioni di sicurezza relative al sistema infotainment	8	Abbreviazioni utilizzate	98
Indicazioni generali per l'uso	9	Indice alfabetico	99
Sistema di comando vocale	15		
Connettività	19		
Trasmissione dati	19		
Video correlato	19		
Full Link*	19		
SEAT Media Control	28		
Hotspot WLAN	28		
Modalità Audio e Media	31		
Modalità Radio	31		
Modalità Media	40		
Navigazione	60		
Navigazione, introduzione ed uso	60		
Impostazioni navigazione	72		
Navigazione modalità Offroad*	74		
Menu CAR	77		
Introduzione all'utilizzo del menu CAR	77		
Sistema di gestione del telefono (PHONE)	82		
Introduzione al sistema di gestione del telefono	82		
Descrizione del sistema di gestione del telefono	86		

Quadro generale

Vista d'insieme dell'apparecchio (valido per: TOLEDO)

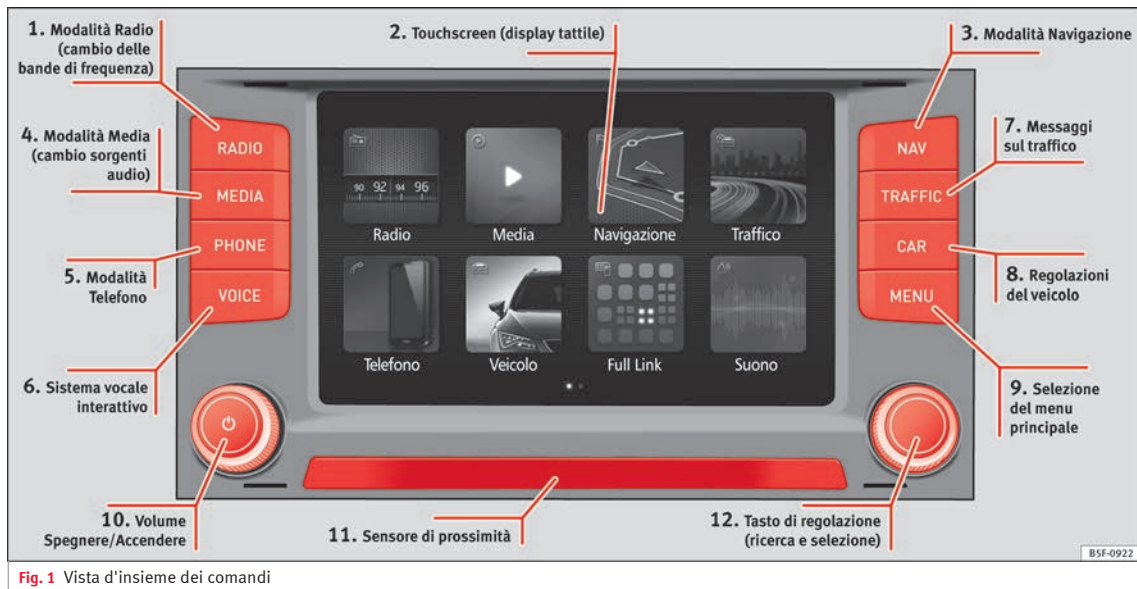

Fig. 1 Vista d'insieme dei comandi

- ① » pag. 31
- ② » pag. 9
- ③ » pag. 60

- ④ » pag. 40
- ⑤ » pag. 82
- ⑥ » pag. 15

- ⑦ » pag. 69
- ⑧ » pag. 77
- ⑨ » pag. 6

- ⑩ » pag. 11
- ⑪ » pag. 14
- ⑫ » pag. 10

Vista d'insieme dell'apparecchio (valido per: ATECA)

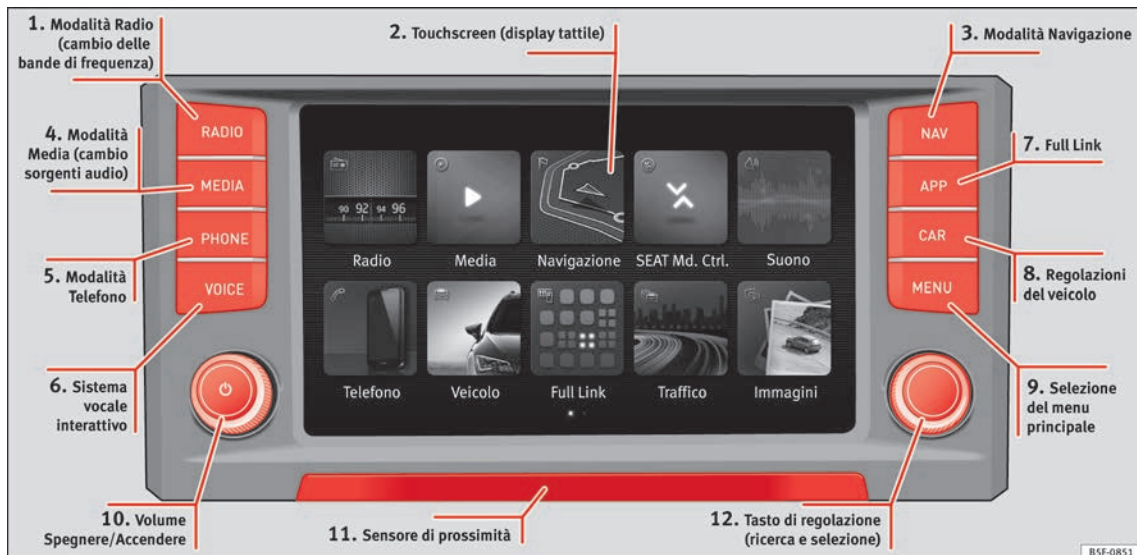

B5F-0851

Fig. 2 Vista d'insieme dei comandi

- ① » pag. 31
- ② » pag. 9
- ③ » pag. 60

- ④ » pag. 40
- ⑤ » pag. 82
- ⑥ » pag. 15

- ⑦ » pag. 19
- ⑧ » pag. 77
- ⑨ » pag. 6

- ⑩ » pag. 11
- ⑪ » pag. 14
- ⑫ » pag. 10

Menu principali

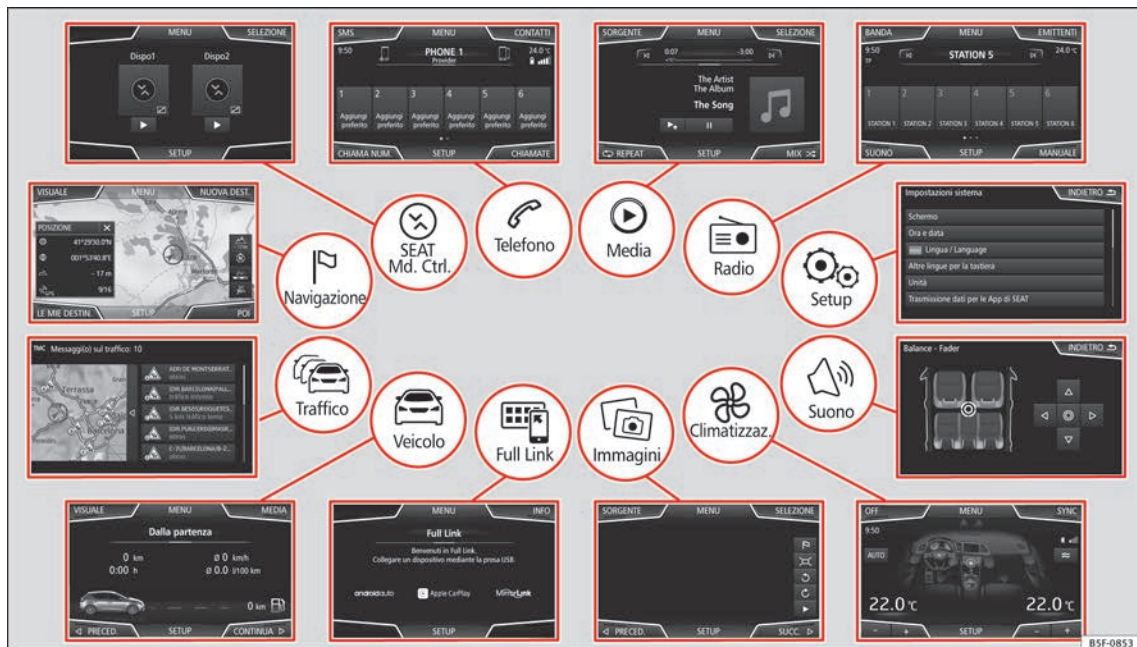

Fig. 3 Riassunto dei menu

Radio » pag. 31

Menu principale RADIO » pag. 31
 Servizi dati radio RDS » pag. 32
 Modalità radio digitale » pag. 33
 Tasti di memoria » pag. 35
 Memorizzazione dei loghi delle emittenti » pag. 35
 Selezione, sintonizzazione e memorizzazione delle emittenti » pag. 36
 Riproduzione automatica SCAN » pag. 36
 Informazioni sul traffico TP » pag. 37
 Impostazioni » pag. 37

Media » pag. 40

Supporti elettronici e file » pag. 40
 Sequenza di riproduzione » pag. 43 » pag. 43
 Cambio della sorgente multimediale » pag. 46
 Cambio del brano » pag. 47
 Selezione di un album dalla copertina » pag. 47
 Selezione di un brano da un elenco di brani » pag. 48
 Visuale della banca dati » pag. 49
 Inserimento o estrazione di un CD » pag. 49
 Scheda di memoria » pag. 50
 Supporto elettronico esterno collegato alla porta USB » pag. 50
 Sorgente audio esterna connessa alla presa multimediale AUX-IN » pag. 52
 Sorgente audio esterna con Bluetooth® » pag. 52
 Immagini » pag. 58
 Impostazioni » pag. 57 » pag. 59

Telefono » pag. 82

Collegamento » pag. 84
 Bluetooth® » pag. 83
 Tasti di funzione » pag. 86
 Introdurre numero » pag. 88
 Agenda » pag. 89
 Messaggi brevi (SMS) » pag. 90
 Elenco chiamate » pag. 91
 Tasti per le chiamate rapide » pag. 91
 Impostazioni » pag. 92

Navigazione » pag. 60

Nuova destinazione » pag. 63
 Opzioni dell'itinerario » pag. 64 » pag. 65
 Le mie destin. » pag. 65
 Punti di interesse (POI) » pag. 67
 Vista » pag. 67
 Finestra supplementare » pag. 68
 Visualizzazione della cartina » pag. 69
 Messaggi sul traffico e navigazione guidata dinamica » pag. 69
 Navigazione predittiva » pag. 70
 Importare vCard » pag. 71
 Importare Personal POI » pag. 71
 Navigazione con immagini » pag. 71
 Segnaletica stradale » pag. 72
 Navigazione in modalità Demo » pag. 72
 Impostazioni » pag. 72
 Modalità Offroad » pag. 74

Traffico » pag. 69

Informazioni sul traffico (TP) » pag. 37
 Messaggi sul traffico e navigazione guidata dinamica » pag. 69

Veicolo » fascicolo Istruzioni per l'uso

Sport » pag. 77
 Offroad » pag. 78
 Dispositivi elettrici » pag. 78
 Dati di viaggio » pag. 79
 Ecotrainer » pag. 79
 Stato veicolo » pag. 80

Full Link » pag. 19

Requisiti » pag. 21
 Attivazione di Full Link » pag. 22
 Associazione di dispositivi portatili » pag. 23
 MirrorLink® » pag. 24
 Apple CarPlay™ » pag. 25
 Android Auto™ » pag. 25
 Domande frequenti » pag. 27

Immagini » pag. 58

Suono » pag. 96

Climatizzatore » fascicolo Istruzioni per l'uso

Impostazioni » pag. 95

Introduzione

Indicazioni di sicurezza relative al sistema infotainment

Il traffico odierno impone a chi si trova alla guida di un veicolo di esercitare la massima concentrazione in ogni momento.

Si raccomanda di servirsi delle ampie possibilità di impiego della radio solo quando la situazione del traffico lo consente effettivamente.

ATTENZIONE

- Prima di mettersi alla guida, ricordarsi che è fondamentale conoscere bene le differenti funzioni della radio.
- Il volume alto può rappresentare un pericolo sia per la propria persona che per gli altri utenti della strada.
- Regolare il volume in modo tale che sia possibile distinguere i rumori dell'ambiente circostante, quali clacson, sirene ecc.
- Le impostazioni del sistema infotainment devono essere effettuate a veicolo fermo oppure devono essere eseguite dal passeggero.

ATTENZIONE

Le distrazioni sono spesso causa di incidenti. L'uso del sistema infotainment con il veicolo in movimento può distogliere il conducente dalla guida.

- Al volante, comportarsi sempre in maniera attenta e responsabile.
- Regolare il volume in modo tale che non copra i segnali acustici provenienti dall'esterno (ad es. le sirene e gli avvisatori acustici dei veicoli di emergenza)
- Un volume troppo alto può provocare dei danni all'udito, incluso se usato per poco tempo.

ATTENZIONE

Quando si cambia la sorgente audio o se ne connette una si possono verificare improvvise variazioni di volume.

- Prima di cambiare la sorgente audio o di connetterne una, si consiglia pertanto di abbassare il volume.

ATTENZIONE

Le raccomandazioni relative alla guida e ai segnali di traffico mostrate dal sistema di navigazione possono divergere rispetto alla situazione effettiva.

- Ai segnali stradali e alle norme del codice va sempre assegnata la priorità rispetto alle indicazioni vocali e visuali del navigatore.
- Adeguare la velocità e lo stile di guida alle condizioni meteorologiche, di visibilità, della carreggiata e del traffico.

ATTENZIONE

Collegare, introdurre o rimuovere supporti elettronici quando il veicolo è in movimento può distogliere il conducente dalla guida ed essere così causa di incidenti.

ATTENZIONE

I cavi di collegamento degli apparecchi esterni possono impedire i movimenti del conducente.

- Disporre i cavi degli apparecchi esterni in modo tale che non disturbino il conducente mentre guida.

ATTENZIONE

Se gli apparecchi esterni non sono fissati o non lo sono adeguatamente, possono essere catapultati nell'abitacolo in caso di manovra brusca, di frenata improvvisa o di incidente, causando danni o lesioni.

- Non collocare o fissare mai dispositivi esterni sulle porte, sul parabrezza, sul volante, sulla plancia portastrumenti, sullo schienale dei sedili, al di sopra o vicino la zona contrassegnata con la parola "AIRBAG" o tra queste zone e i passeggeri. Gli apparecchi esterni possono provocare lesioni gravi in caso di incidente, specialmente se si aprono gli airbag.

⚠ ATTENZIONE

Il bracciolo può inficiare la libertà di movimento del conducente ed essere pertanto causa di incidenti e conseguenti lesioni.

- Quando si viaggia, il bracciolo va tenuto sempre chiuso.

⚠ ATTENZIONE

Aprire il case di un lettore CD/DVD può essere dannoso per la salute, perché così facendo ci si espone all'azione dei raggi laser (invisibili).

- Far riparare il lettore CD/DVD solo ad officine specializzate.

ⓘ ATTENZIONE

L'errato inserimento di un supporto elettronico o l'inserimento di un supporto inadatto può causare danni al sistema infotainment.

- Prima di inserirlo, controllare che la posizione di inserimento sia corretta » pag. 40.
- Non si deve premere troppo, altrimenti il fermo dello slot per le schede di memoria potrebbe danneggiarsi irreparabilmente.
- Usare solo schede di memoria compatibili.
- Quando lo si inserisce nel lettore CD/DVD o lo si rimuove da esso, il CD o il DVD va tenuto sempre in posizione perpendicolare rispetto alla superficie del lettore, per evitare che si pieghi o si graffi.

- Se si inserisce un CD o DVD nel lettore quando ne è già presente un altro o quando se ne sta espellendo uno, il lettore DVD potrebbe danneggiarsi irreparabilmente. Pertanto attendere sempre che il supporto elettronico venga espulso completamente!

ⓘ ATTENZIONE

Se un supporto elettronico non è di forma rotonda o presenta dei corpi estranei, il lettore CD o DVD potrebbe subire dei danni.

- Si devono utilizzare unicamente CD/DVD puliti delle dimensioni standard di 12 cm.
 - Sui supporti elettronici non vanno applicate etichette o adesivi, perché potrebbero staccarsi e danneggiare il lettore. Non si devono utilizzare supporti elettronici stampabili.
 - Strati e stampe potrebbero staccarsi danneggiando il lettore. Le stampe e gli adesivi possono staccarsi e danneggiare il lettore CD/DVD.
 - Nel lettore non vanno inseriti né CD single da 8 cm né CD o DVD di forma non rotonda (shape).
 - Non si devono inserire neppure DVD Plus, Dual Disc e Flip Disc, perché hanno uno spessore maggiore rispetto ai compact disc normali.

ⓘ ATTENZIONE

Un volume troppo elevato e le distorsioni del suono potrebbero danneggiare gli altoparlanti del veicolo.

Indicazioni generali per l'uso

Video correlato



Fig. 4 Indicazioni generali e impostazioni (Toledo)



Fig. 5 Indicazioni generali e impostazioni (Atca)

Introduzione

Se le impostazioni vengono modificate, è possibile che le indicazioni sullo schermo siano diverse e che il sistema infotainment si »

comporti per certe funzioni in maniera discordante rispetto a quanto descritto nelle presenti istruzioni.

Avvertenza

A seconda delle dimensioni dello schermo, alcuni aspetti esposti nel presente manuale potrebbero variare (quantità di elenco in memoria, linee sullo schermo ecc.), ma la loro funzione rimane immutata.

Avvertenza

- Per azionare le funzioni del sistema infotainment è sufficiente premere lievemente sui tasti o brevemente sullo schermo.

- Poiché il software dell'apparecchio può presentare delle differenze a seconda del mercato specifico, è possibile che non siano disponibili tutti i tasti o tasti di funzione né tutte le funzioni descritte in questa sede. L'eventuale mancanza di tasti di funzione sullo schermo è quindi un fatto normale e non costituisce un difetto dell'apparecchio.

- A seconda delle disposizioni di legge del paese specifico, quando l'automobile supera una certa velocità, alcune funzioni dell'apparecchio non sono più selezionabili sullo schermo.

- L'utilizzo di un telefono cellulare all'interno del veicolo può essere causa di interferenze con gli altoparlanti e rumori indesiderati.

- In alcuni Paesi possono esistere limitazioni relativamente all'uso di dispositivi con tecno-

logia Bluetooth®. Ulteriori informazioni in merito sono disponibili presso le autorità locali.

- In alcuni veicoli con ParkPilot il volume della sorgente audio si riduce automaticamente inserendo la retromarcia. La riduzione dell'audio è impostabile dal menu Impostazioni del suono » pag. 96.

Schema dei menu



Fig. 6 Menu principale

Sullo schermo tattile del sistema infotainment » fig. 1 (2) si possono selezionare i vari menu principali.

Premere il tasto **MENU** dell'infotainment per aprire la panoramica dei menu » pag. 6.

La visualizzazione del menu principale sullo schermo tattile » fig. 1 (2), » fig. 2 (2) può essere modificata da “mosaico” a “carousel”

e viceversa dal menu Impostazioni » pag. 95.

Avvertenza

Sullo schermo da 6,5", nel menu principale possono essere visualizzate in modalità mosaico solo 8 icone. Per visualizzare le 2 icone restanti, premere il tasto di funzione » fig. 6 (freccia) o far scorrere il dito orizzontalmente sullo schermo.

- Nella versione Navi System Plus*, nel menu principale della modalità mosaico vengono visualizzate solo 10 icone. Per visualizzare le altre icone, premere il tasto di funzione » fig. 6 (freccia) o far scorrere orizzontalmente il dito sullo schermo.

Manopole e tasti del sistema infotainment

Manopole

La manopola sinistra  » fig. 1 (10) serve a regolare il volume e ad accendere e spegnere l'impianto.

La manopola destra » fig. 1 (12) serve a regolare le funzioni.



Tasti del sistema infotainment

I tasti dell'apparecchio vengono descritti nel presente manuale con la denominazione “tasto del sistema infotainment”, mentre la loro funzione viene indicata in un rettangolo, ad

esempio, tasto del sistema infotainment
MEDIA.

I tasti del sistema infotainment si usano *premendoli* o *mantenendoli premuti*.

Accendere e spegnere

Per accendere e spegnere manualmente il sistema infotainment, *premere* brevemente la manopola  » **fig. 1** .

All'accensione, il sistema si avvia con l'ultimo volume impostato, sempre che questo non superi il volume di accensione massimo preimpostato » **pag. 96, Impostazioni del volume e suono**.



L'apparecchio si spegnerà automaticamente estraendo la chiave dal quadro o premendo il pulsante di accensione (a seconda dell'equipaggiamento o del veicolo). Se si riaccende il sistema infotainment, si spegnerà automaticamente dopo circa 30 minuti (spegnimento ritardato).



Avvertenza

- Il sistema infotainment appartiene al veicolo. Non è possibile usarlo in un'altra automobile.
- Se la batteria è stata scollegata, prima di riaccendere il sistema infotainment, è necessario accendere il quadro.

Modificare il volume di base

Alzare o abbassare il volume ed disattivare l'audio



Aumento del volume: girare la manopola di regolazione del volume  in senso orario o ruotare la rotella sinistra del volante multifunzione verso l'alto  » fascicolo **Manuale di istruzioni**

Abbassamento del volume: girare la manopola di regolazione del volume  in senso antiorario o ruotare la rotella sinistra del volante multifunzione verso il basso  » fascicolo **Manuale di istruzioni**

Le modifiche al volume sono rese graficamente sullo schermo da una barra. Il volume può essere regolato dai comandi posti sul volante. In tal caso, le modifiche al volume sono rese graficamente da una barra di volume sullo schermo del quadro strumenti.

Alcune impostazioni del volume sono pre-regolabili » **pag. 96, Impostazioni del volume e suono**.

Disattivare l'audio del sistema infotainment.

- Ruotare in senso antiorario la manopola di regolazione del volume  finché sul display appare il simbolo .

Se si disattiva l'audio del sistema infotainment, si arresta la sorgente multimediale in ascolto. Sullo schermo viene visualizzato .

Avvertenza

Qualora si sia alzato di molto il volume di base per ascoltare una determinata sorgente audio, prima di selezionare un'altra sorgente audio lo si deve riabbassare.

Uso dei tasti di funzione e delle indicazioni sullo schermo

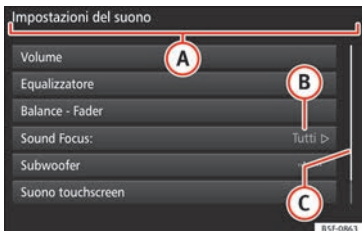

Fig. 7 Visuale di alcuni dei tasti di funzione dello schermo.

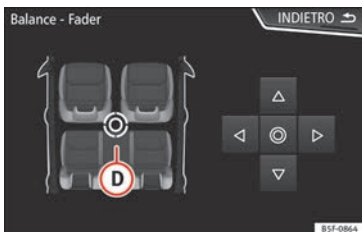

Fig. 8 Menu delle impostazioni del suono

Il sistema infotainment dispone di uno schermo tattile » pag. 4 (2).

I settori attivi dello schermo, ai quali cioè corrisponde una funzione, sono detti “tasti di funzione”. Li si comanda *toccando* lo scher-

mo nel punto corrispondente oppure *tenendolo premuto*.

I tasti di funzione sono rappresentati nelle istruzioni con la denominazione “tasto di funzione” in associazione a un simbolo del tasto posto (all'interno di un rettangolo).

Con i tasti di funzione si attivano delle funzioni oppure si accede a dei sottomenu. Nella barra del titolo dei sottomenu appare il menu selezionato » fig. 7 (B) nel momento specifico.

I tasti di funzione non attivi (in grigio) non sono selezionabili.

Aumentare o ridurre le dimensioni delle immagini visualizzate sullo schermo.

Le dimensioni dell'immagine della cartina di navigazione » pag. 60 e, ad esempio, delle foto nella visualizzazione delle immagini » pag. 40 possono essere aumentate o ridotte. A tale scopo, estendere o restringere l'immagine visualizzata nello schermo muovendo 2 dita.

Vista d'insieme delle indicazioni e dei tasti di funzione

Indicazioni e tasti di funzione: azione ed effetto

- (A) Nella barra del titolo appare il menu selezionato e, se del caso, altri tasti di funzione.
- (B) Premerlo per aprire un altro menu.

Indicazioni e tasti di funzione: azione ed effetto

- (C) La barra di scorrimento appare a destra e le sue dimensioni dipendono dal numero di voci dell'elenco. Spostare la barra sullo schermo premendo leggermente, senza togliere il dito, vedasi » pag. 13, Aprire voci degli elenchi e cercare negli stessi.

Cursore: Muovere il cursore sullo schermo premendo leggermente, senza togliere il dito.

OPPURE: Premere sul punto dello schermo verso cui si desidera che si sposti il cursore.

- (D) **Cursore a croce:** Premere le frecce in alto, in basso, sinistra e destra per modificare il suono a seconda delle preferenze. Si muoverà il cursore (D).

OPPURE: Premere il tasto centrale per situare il suono stereo al centro dell'abitacolo.

- ☐ Premerlo su alcuni elenchi per avanzare di livello gradualmente.

- INDIETRO ← Premerlo per tornare gradualmente dai sottomenu al menu principale o per annullare le modifiche realizzate.

- ▽ Premendolo si apre una finestra pop-up (finestra delle opzioni) nella quale appaiono le varie opzioni di impostazione.

- ☑ / ☐ Alcune funzioni o indicazioni sono accompagnate da una casella di controllo e si attivano ☑ o disattivano ☐ premendo su tale casella.

Indicazioni e tasti di funzione: azione ed effetto

OK	Premere per confermare un inserimento o una selezione.
×	Premere per chiudere una finestra pop-up o una finestra di digitazione.
+ / -	Premere per cambiare gradualmente le impostazioni.
☐	Muovere il cursore sullo schermo premendo leggermente e senza togliere il dito.

Aprire voci degli elenchi e cercare negli stessi

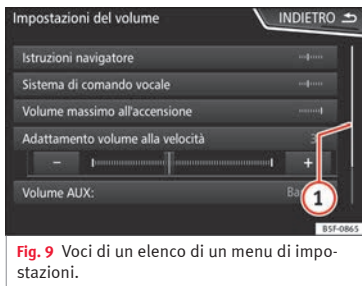

Fig. 9 Voci di un elenco di un menu di impostazioni.

È possibile attivare le voci degli elenchi premendo direttamente sullo schermo o mediante la manopola di regolazione » **fig. 1** **12**.

Selezionare le voci di un elenco con la manopola di regolazione e aprirle

- *Ruotare* la manopola di regolazione per selezionare con un riquadro le voci dell'elenco in successione ed effettuare in tal modo la ricerca.
- *Premere* la manopola di regolazione per attivare la voce selezionata dall'elenco.

Ricerca negli elenchi (facendo scorrere lo schermo)

La barra di scorrimento appare a destra e le sue dimensioni dipendono dal numero di voci dell'elenco » **fig. 9** **1**.

- *Toccare leggermente* lo schermo al di sopra o al di sotto del cursore.
- **OPPURE:** Posizionare un dito nel punto dello schermo in cui si trova il cursore e poi, *senza staccare* il dito dallo schermo, spostare il cursore. Raggiunto il punto desiderato, staccare il dito dallo schermo.
- **OPPURE:** Posizionare un dito al centro dello schermo e *senza staccarlo* muoverlo sullo schermo stesso. Raggiunto il punto desiderato, staccare il dito dallo schermo.

Finestre di digitazione con tastiera visualizzata sullo schermo



Fig. 10 Finestra di digitazione con tastiera visualizzata sullo schermo

Le finestre di digitazione con tastiera visualizzata sullo schermo servono ad esempio a digitare il nome che si assegna a qualcosa che si memorizza, a scrivere un indirizzo come meta della navigazione oppure a inserire una chiave per la ricerca negli elenchi molto lunghi.

I tasti di funzione menzionati di seguito non sono disponibili in tutti i Paesi né per tutti i temi.

Nei capitoli che seguono sono spiegate solo le funzioni diverse da quelle dello schermo dell'immagine.

Sulla barra superiore dello schermo si trova la riga di immissione con il cursore. In essa appaiono tutti i dati immessi dall'utente. »

Finestre di digitazione per la “composizione libera” di un testo

Nelle maschere di immissione del testo libero è possibile inserire lettere, cifre e caratteri speciali in qualsiasi combinazione.

Finestre di digitazione per la selezione di dati memorizzati (ad esempio di un indirizzo da utilizzare come destinazione per la navigazione guidata)

Si possono selezionare solo lettere, numeri e caratteri speciali che nella loro combinazione corrispondano, combinati correttamente, ad una delle voci memorizzate.

Ogni volta che si immette un carattere, il navigatore propone, all'interno della riga di immissione, le destinazioni corrispondenti » **fig. 10 4**. Nel caso dei nomi composti, è necessario inserire anche lo spazio bianco.



Nel corso della digitazione, se il numero delle voci in memoria compatibili con quanto si è digitato non è superiore a 99, dietro la riga di immissione apparirà il numero delle voci rimanenti **3**. Premendo questo tasto di funzione si accede all'elenco di tali voci.

Vista generale dei tasti di funzione

Icona e testo di funzione: azione ed effetto

Lettere e numeri	Premere per copiarle nella riga di immissione.
------------------	--

Icona e testo di funzione: azione ed effetto

- | | |
|---|---|
| 1 | Premere per modificare la lingua della tastiera. Le lingue della tastiera sono selezionabili dal menu Impostazioni sistema » pag. 95. |
| 2 | Premere per visualizzare i simboli sulla tastiera. |
| 3 | Mostra il numero e apre l'elenco delle voci ancora selezionabili sulla base di quanto digitato fino a quel momento. |
| 4 | Barra di scorrimento, le cui dimensioni dipendono dal numero di voci corrispondenti. |
| 5 | Se si tiene premuto, si accede a una finestra pop up contenente i caratteri speciali basati su tale lettera. Per inserire poi il carattere speciale desiderato si deve premere il tasto corrispondente. Alcuni caratteri speciali possono essere resi graficamente anche in altro modo (ad esempio “AE” per “Ä”). Premendo: |
|  | Premendo: inserimento di uno spazio vuoto. |
|  | Premendo: cancellazione da destra verso sinistra dei caratteri inseriti nella riga di immissione.
Premere per cancellare vari caratteri. |
| INDIETRO  | Premendo: chiusura della finestra di digitazione. |

Sensori di avvicinamento

✓ Valido per: Navi System e Navi System Plus

Il sistema infotainment dispone di un sensore di avvicinamento integrato » **pag. 4 11**.

Avvicinando la mano, l'immagine dello schermo passa automaticamente dalla modalità di visualizzazione alla modalità d'uso. Nella modalità d'uso, i tasti di funzione vengono evidenziati automaticamente per agevolare l'uso.

Indicazioni aggiuntive e opzioni di visualizzazione

Le indicazioni visualizzate sullo schermo possono variare in funzione delle impostazioni e pertanto possono differire da quanto riportato nelle presenti istruzioni.

Nella barra di stato dello schermo possono essere visualizzate, ad esempio, l'ora e la temperatura esterna attuali.

Tutte le indicazioni potranno essere visualizzate solo una volta aver riavviato completamente il sistema infotainment.

Assistente di configurazione iniziale

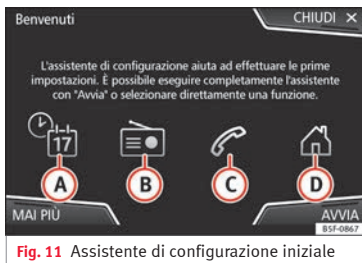

Fig. 11 Assistente di configurazione iniziale

L'assistente di configurazione iniziale funge da guida per la configurazione del sistema infotainment in occasione del primo accesso.

Ogni volta in cui si accende il sistema infotainment, comparirà la schermata iniziale di configurazione » fig. 11, a meno che non siano stati configurati tutti i parametri o non sia stato premuto il tasto di funzione **MAI PIÙ**.

Tasto di funzione	Funzione
CHIUDI	Chiude l'assistente di configurazione, dopodiché comparirà il menu principale o l'ultima modalità in cui è stato usato il sistema infotainment. In occasione della successiva connessione del sistema, l'assistente di configurazione verrà riavviato.

Tasto di funzione	Funzione
MAI PIÙ	Disattiva la possibilità di configurare il sistema infotainment. Se si desidera effettuare la configurazione iniziale del sistema, occorrerà accedere tramite Impostazioni sistema e selezionare Assistente di configurazione » pag. 95.
AVVIA	Avvia l'assistente di configurazione.
A	Premere per configurare il giorno e l'ora (se si dispone del sistema di navigazione, la configurazione avrà luogo automaticamente mediante GPS).
B	Premere per cercare e memorizzare le emittenti radio che attualmente dispongono della miglior ricezione.
C	Premere per collegare il telefono cellulare al sistema infotainment.
D^{a)}	Premere per selezionare l'indirizzo principale mediante la posizione attuale o l'inserimento manuale di un indirizzo.
PRECEDENTE	Per passare al precedente o successivo parametro da configurare.
SUCCESSIVO	Una volta configurato un parametro, l'unico modo per riconfigurarne è selezionandolo dal menu principale, non usando i tasti Precedente/Successivo. A seguito della configurazione di un parametro, su di esso comparirà una spunta di conferma <input checked="" type="checkbox"/> .

Tasto di funzione	Funzione
TERMINA	Dopo aver impostato uno o più parametri, premere questo tasto, situato nel menu principale dell'assistente, per concludere la configurazione. Se non sono stati impostati tutti i parametri, in occasione della successiva connessione del sistema infotainment si avvierà l'assistente di configurazione iniziale.

^{a)} Valido unicamente per Navi System e Navi System Plus.

Sistema di comando vocale

Funzionamento

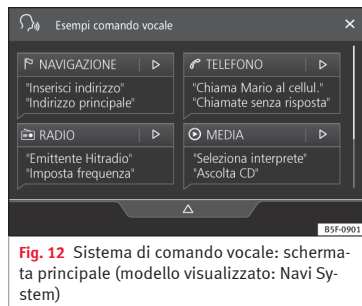



Fig. 12 Sistema di comando vocale: schermata principale (modello visualizzato: Navi System)

Numerose funzioni media, della radio, del telefono e di navigazione possono essere utilizzate mediante comandi vocali.



Il sistema di comando vocale dell'infotainment è disponibile solo nella lingua impostata in Impostazioni sistema » pag. 95.

Impostazioni per il sistema di comando vocale » pag. 18.

Attivare e disattivare il sistema di comando vocale

- Per attivare il sistema di comando vocale, premere brevemente il tasto del volante multifunzione . Si può attivare anche attraverso il tasto **VOICE** nel sistema infotainment.
- Attivando il sistema di comando vocale verrà emesso un suono che indica l'inizio del dialogo e comparirà la schermata principale corrispondente, » fig. 12, (la schermata principale comparirà nel formato selezionato in Impostazioni del sistema di comando vocale » pag. 18). Le indicazioni vocali guideranno attraverso il seguente "dialogo".
- Pronunciare il comando desiderato e seguire le istruzioni del "dialogo". Di frequente è possibile che una funzione si attivi attraverso diversi comandi vocali. In caso di dubbio, provare a pronunciare un comando o dire **Aiuto**.
- Il sistema di comando vocale si conclude automaticamente ad ogni azione effettuata (ad esempio, chiamare un contatto); per po-

ter continuare a utilizzarlo, sarà necessario riattivarlo. Esistono alcuni ordini che il sistema di comando vocale non compie e, dopo un'attesa, chiede **Cosa si desidera fare ora?**.

- Per disattivare manualmente il sistema di comando vocale si hanno a disposizione tre opzioni: tenendo premuto il tasto  del volante multifunzione finché non viene emesso il segnale di conferma corrispondente, premendo brevemente per due volte il tasto  del volante o il tasto **VOICE** del sistema infotainment, oppure premendo il tasto di funzione **X** situato all'estremità superiore destra dello schermo.
- Inoltre, il sistema di comando vocale può essere disattivato pronunciando i seguenti comandi: **Disattiva sistema di comando vocale** o **Annulla**.

Assistente per il sistema di comando vocale







Si raccomanda di ascoltare l'Aiuto la prima volta in cui si usa il sistema di comando vocale.

- Attivare il sistema di comando vocale  / **VOICE**.
- Pronunciare il comando **Assistente** per attivarlo nella lingua impostata nelle **Impostazioni sistema**, e seguire le istruzioni del dialogo. È anche possibile pronunciare il comando **Aiuto** seguito da una funzione del si-

stema infotainment, come ad esempio **"Aiuto con la navigazione"**.

Interazione con la modalità di dialogo

Icone situate all'estremità superiore sinistra:

-  Il sistema è in attesa di un comando dell'utente.
-  Il sistema ha riconosciuto un comando e agirà a breve.
-  Il sistema trasmette un comando pronunciato e conferma quello dato.
-  Il sistema è in modalità di pausa (max 3 minuti).
-   Nascondere o mostrare il menu del comando vocale » fig. 12.

Utilizzo durante il dialogo

Mentre il sistema infotainment trasmette un comando vocale, sul display dello stesso viene visualizzato il simbolo .

- L'istruzione vocale può essere interrotta premendo l'icona superiore sinistra dello schermo, il tasto del volante  o il tasto **VOICE**, ripristinando così il riconoscimento vocale per l'utente.

IMPORTANTE: Il sistema riconoscerà un comando SOLO quando il simbolo  risulta "attivo" nel quadro strumenti o sullo schermo tattile.

Se si sbaglia a pronunciare un comando, lo si pronuncia in modo incompleto, non verrà effettuata alcuna azione e sarà possibile ripeterlo. Il simbolo  rimane attivato.

- Premere brevemente il tasto  / **VOICE** per ripetere il comando.

Indicazioni per il sistema di comando vocale

Seguire le presenti indicazioni per un funzionamento ottimale del sistema di comando vocale:

- Parlare lentamente e in modo chiaro. Il sistema non riconosce parole pronunciate con poca chiarezza né parole e cifre pronunciate in modo incompleto.
- I numeri di telefono devono essere scanditi cifra per cifra o raggruppati per unità, decine o centinaia.
- Parlare ad un volume normale, senza modulare troppo la voce e senza pause eccessive.
- Evitare rumori esterni e nelle vicinanze (ad esempio, conversazioni nell'abitacolo). Chiudere tutte le porte, i finestrini e il tettuccio scorrevole.
- Non orientare le bocchette dell'aria verso l'alto.
- Se si circola ad una velocità elevata, aumentare leggermente il volume.

Attivando il comando vocale, viene mostrata la schermata principale  **fig. 12** in cui vengono visualizzati gli ambienti in cui funziona il sistema e i comandi principali.

A partire da questo punto, è possibile indicare al sistema la modalità che si desidera utilizzare o pronunciare direttamente un comando vocale.

Selezionando ciascun ambiente (Navigazione, Telefono, Radio, Media, Comando vocale), comparirà un menu indicante i comandi principali, al cui interno sono fornite, a titolo di aiuto, delle brevi spiegazioni su come eseguirli.

Sistema di comando vocale (RADIO)

ASCOLTA LA RADIO	Ascolta la radio
SELEZIONE EMITTENTE	Emittente NAME STATION 1
	Imposta emittente
SELEZIONE FREQUENZA	Frequenza 87.9
	Imposta frequenza
CAMBIO BANDA	Banda FM
	Cambia banda

Sistema di comando vocale (MEDIA)

SELEZIONE SORGENTE	Riproduci Jukebox ^{a)}
	Ascolta CD

SELEZIONE MUSICALE	Seleziona brano / album / interprete / genere
RIPRODUCI TIT. SIMILI^{a)}	Riproduci brani simili

^{a)} Disponibile unicamente per il modello: "Navi System Plus"

Sistema di comando vocale (PHONE)

CHIAMATE DI CONTATTI	Chiama Nome Cognome Fisso
	Chiama Nome Cognome Telefono Cellulare
CHIAMATE DI NUMERI	Chiama a 01234
	Chiama numero
ELENCO DELLE CHIAMATE	Visualizza tutte le chiamate
	Chiamate senza risposta
RIPETIZIONE CHIAMATA	Ripetizione chiamata
CHIAMARE LA SEGRETERIA TELEFONICA	Chiamare la segreteria telefonica
SMS	Leggi SMS
SERVICE	Chiamata al soccorso stradale
INFORMAZIONI	Chiamata al servizio informazioni 

Sistema di comando vocale (NAV)*

INSERIMENTO INDIRIZZO	Inserisci indirizzo
	Naviga verso Città, Via, numero ^{a)}
RICERCA P. DI INTERESSE ^{a)}	Prossimo parcheggio
	Cerca ristor. nella zona destinaz.
INDIRIZZO PRINCIPALE	Indirizzo principale
ULTIME DESTINAZIONI	lista delle ultime destinazioni
NAVIGAZIONE VERSO CONTATTO	Naviga verso Nome Cognome
NAVIGAZIONE	Avvia navigazione
	Informazioni sul percorso

^{a)} Disponibile unicamente per il modello: "Navi System Plus"

Sistema di comando vocale

SISTEMA DI COMANDO VOCALE	Ripetere per favore
	Indietro
	Menu principale
	Annulla com. voc.
AIUTO	Interrompi com. voc.
	Ayuda
TASTO P T T	Cosa posso dire?

Avvertenza

Durante le manovre di parcheggio il sistema di comando vocale non è disponibile

Impostazioni del sistema di comando vocale

- Premere il tasto di infotainment **(MENU)** per aprire il menu principale **Impostazioni sistema**.
- Premere il tasto di funzione **(IMPOSTAZIONI)** per accedere alle impostazioni del sistema.
- Premere il tasto di funzione **(Sistema di comando vocale)**.

Chiudendo un menu, le modifiche verranno effettuate automaticamente.

Tasto di funzione: funzione

 **Comandi di esempio (sistema infotainment)**: Visualizzazione degli esempi di comando vocale nello schermo del sistema infotainment.

 **Comandi di esempio (quadro strum.)^{a)}**: Visualizzazione degli esempi di comando vocale nel quadro strumenti.

 **Tono di attivazione del sistema di comando vocale**: attivando il sistema di comando vocale verrà emesso un segnale. Premere per disattivare il segnale.

 **Tono di disattivazione del sistema di comando vocale**: disattivando il sistema di comando vocale verrà emesso un segnale. Premere per disattivare il segnale.

Tasto di funzione: funzione

 **Tono di ingresso nel dialogo**: il tono di conferma di un comando è attivato.

 **Suono conclusivo in dialogo vocale**: il tono conclusivo volto a confermare che un comando è disattivato.

^{a)} Disponibile a seconda dell'allestimento

Connettività

Trasmissione dati

Tale comunicazione consente la lettura e/o la scrittura di dati.

Nel menu *IMPOSTAZIONI* > *Trasmissione dati per le App di SEAT* è presente una casella di controllo per attivare o disattivare questa funzione e un menu a tendina denominato *Comando tramite le app* che regola il livello di interazione delle app sul sistema »» tab. a pag. 95.

Video correlato



Fig. 13 Full Link (Toledo)



Fig. 14 Connettività (Ateca)

Full Link*

Descrizione della tecnologia Full Link

Il sistema Full Link dispone di un ambiente che raggruppa le tecnologie che consentono la comunicazione tra il sistema infotainment e i dispositivi mobili:

- MirrorLink®
- Android Auto™
- Apple CarPlay™

Interfacce

A seconda delle versioni, per accedere al sistema Full Link premere il tasto **APP** »» fig. 2 (7) del sistema infotainment o il tasto **MENU** dell'infotainment »» fig. 1 (9), quindi premere l'icona **Full Link**.

Il collegamento con Full Link si esegue tramite interfaccia USB.

ATTENZIONE

Se un terminale mobile non è fissato o non lo è adeguatamente, può essere catapultato nell'abitacolo in caso di incidente, di manovra brusca o di frenata improvvisa, con il rischio di causare lesioni.

- Durante la marcia, i terminali mobili devono sempre essere fissati correttamente al di fuori delle zone di apertura degli airbag o essere conservati in modo sicuro.

ATTENZIONE

Le applicazioni non adeguate o non correttamente eseguite possono provocare danni al veicolo, nonché incidenti e lesioni gravi.

- SEAT raccomanda di usare le App offerte da SEAT per questo veicolo.
- Per poter utilizzare in modo completo le app di SEAT, occorre attivare l'opzione di *Impostazioni*, "Trasmissione dati per le App di SEAT" »» pag. 95.
- Il livello di interazione delle App sul sistema deve essere: **PERMETTERE**.
- Non usare impropriamente il terminale mobile e le sue applicazioni.
- Non modificare le applicazioni.
- Consultare il manuale di istruzioni del terminale mobile.

ATTENZIONE

L'uso di applicazioni in fase di guida può distrarre l'attenzione dal traffico. Le distrazioni sono spesso causa di incidenti.

- Al volante, comportarsi sempre in maniera attenta e responsabile.

ATTENZIONE

- Tenere il terminale mobile sempre disattivato nei luoghi in cui vigono norme speciali o ne è proibito l'uso. Le radiazioni emesse dal terminale mobile acceso, infatti, potrebbero



interferire con apparecchiature mediche e tecnicamente sensibili e causare loro anomalie di funzionamento o danni.

- SEAT declina ogni responsabilità correlata a danni al veicolo determinati dall'uso di applicazioni di cattiva qualità o difettose, dalla programmazione insufficiente delle applicazioni, dalla copertura di rete insufficiente, dalla perdita dei dati durante la trasmissione o dall'uso improprio dei terminali mobili.

i Avvertenza

- L'uso della tecnologia Full Link può generare un consumo elevato della tariffa dati 3G/4G.
- SEAT raccomanda di usare il dispositivo collegato a Full Link con un livello di batteria elevato.
- Ai fini dell'uso di Full Link, si raccomanda di configurare correttamente le impostazioni di "Ora e data" » pag. 95.
- Le applicazioni di SEAT sono orientate alla comunicazione e all'interazione con il veicolo mediante la connessione Full Link, pertanto la loro funzionalità è correlata alla connessione del dispositivo mobile mediante USB.
- Sul sito www.seat.com o presso i concessionari SEAT sono disponibili maggiori informazioni sui requisiti tecnici, i dispositivi compatibili, le applicazioni adatte e la disponibilità.

Full Link è bloccato?



Fig. 15 Messaggio sul display del sistema infotainment.

Per sbloccare questa funzione, è necessario acquistare l'accessorio nel proprio concessionario SEAT di fiducia. Altrimenti, quando si seleziona la funzione, apparirà sul display un messaggio come questo » **fig. 15**.

Requisiti per il sistema Full Link



Fig. 16 Requisiti Full Link

BSF-0726

A	Full Link Attivato: Se il veicolo è sprovvisto della funzione Full Link, rivolgersi al Service Partner di fiducia dove potrà essere ottenuta come accessorio.						
B	Telefono Compatibile. Consultare i siti web di MirrorLink®, Android Auto™ o Apple CarPlay™ per verificare che il proprio telefono sia compatibile con il sistema. <table border="1" data-bbox="205 539 1311 788"> <tbody> <tr> <td data-bbox="205 539 426 622">  </td> <td data-bbox="426 539 1311 622"> <ul style="list-style-type: none"> - Verificare la compatibilità degli smartphone: www.mirrorlink.com/phones - MirrorLink® 1.1 o successivi - Sul dispositivo devono essere installate alcune app certificate da SEAT o dal CCC. </td> </tr> <tr> <td data-bbox="205 622 426 705">  </td> <td data-bbox="426 622 1311 705"> <ul style="list-style-type: none"> - Verificare la compatibilità degli smartphone. Android Auto™: www.android.com/auto/ - Android 5.0 (Lollipop) o successivi - Installare Android Auto™ App </td> </tr> <tr> <td data-bbox="205 705 426 788">  Apple CarPlay </td> <td data-bbox="426 705 1311 788"> <ul style="list-style-type: none"> - Verificare la compatibilità degli smartphone. Apple CarPlay™: www.apple.com/ios/carplay/ - iPhone 5 o successivi e iOS 7.1 o successivi - Attivare l'assistente personale SIRI (controllare le impostazioni del telefono) </td> </tr> </tbody> </table>		<ul style="list-style-type: none"> - Verificare la compatibilità degli smartphone: www.mirrorlink.com/phones - MirrorLink® 1.1 o successivi - Sul dispositivo devono essere installate alcune app certificate da SEAT o dal CCC. 		<ul style="list-style-type: none"> - Verificare la compatibilità degli smartphone. Android Auto™: www.android.com/auto/ - Android 5.0 (Lollipop) o successivi - Installare Android Auto™ App 	 Apple CarPlay	<ul style="list-style-type: none"> - Verificare la compatibilità degli smartphone. Apple CarPlay™: www.apple.com/ios/carplay/ - iPhone 5 o successivi e iOS 7.1 o successivi - Attivare l'assistente personale SIRI (controllare le impostazioni del telefono)
	<ul style="list-style-type: none"> - Verificare la compatibilità degli smartphone: www.mirrorlink.com/phones - MirrorLink® 1.1 o successivi - Sul dispositivo devono essere installate alcune app certificate da SEAT o dal CCC. 						
	<ul style="list-style-type: none"> - Verificare la compatibilità degli smartphone. Android Auto™: www.android.com/auto/ - Android 5.0 (Lollipop) o successivi - Installare Android Auto™ App 						
 Apple CarPlay	<ul style="list-style-type: none"> - Verificare la compatibilità degli smartphone. Apple CarPlay™: www.apple.com/ios/carplay/ - iPhone 5 o successivi e iOS 7.1 o successivi - Attivare l'assistente personale SIRI (controllare le impostazioni del telefono) 						
C	Cavo USB automobile-telefono collegato: Usare il cavo USB omologato e fornito dal distributore ufficiale del telefono.						

Attivazione di Full Link

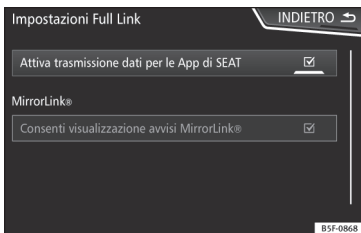

Fig. 17 Impostazioni Full Link



Fig. 18 Menu Full Link

Per collegare lo smartphone al Full Link non è necessaria una connessione dati via Wi-Fi o SIM.

Per usufruire di tutte le funzioni delle applicazioni, sarà necessario disporre di una connessione dati via Wi-Fi o SIM¹⁾.

Per usare Full Link, seguire i passi indicati di seguito:

- Accendere il sistema di infotainment
- Collegare lo smartphone alla porta USB del veicolo mediante un cavo USB » fascicolo Manuale di istruzioni.
- Nel menu principale delle impostazioni Full Link, selezionare **Attiva trasmissione dati per le App di SEAT** » fig. 17:

Infine, comparirà un messaggio indicante che, in caso di collegamento del dispositivo, avrà inizio il trasferimento dei dati. Attenzione: in una connessione tra il veicolo e il dispositivo mobile vengono trasmessi dei dati. Premere **OK**. Una volta selezionato il dispositivo, è possibile usare la tecnologia compatibile con esso.

Avvertenza

A seconda del telefono, potrebbe essere necessario sbloccarlo affinché abbia luogo il collegamento.

Come procedere se non si collega?

Riavviare il dispositivo mobile

Verifica visiva del cavo USB.

Verificare che il cavo USB non sia danneggiato. Verificare che i due connettori (USB/micro USB) non siano danneggiati o deteriorati.

Verifica visiva del corretto stato delle porte USB.

Verificare che le porte USB del veicolo e del dispositivo non siano danneggiate e/o deteriorate.

Pulire le porte USB (del dispositivo e del veicolo).

Tentare di stabilire il collegamento con un altro dispositivo mobile compatibile.

Sostituire la porta USB presso un concessionario autorizzato di SEAT.

Riparare o sostituire il dispositivo mobile.

Tentare di stabilire il collegamento con un altro dispositivo mobile compatibile.

¹⁾ L'uso della connessione dati per il trasferimento delle applicazioni dallo smartphone a Full Link potrebbe comportare delle spese aggiuntive. Consultare le tariffe con il proprio operatore.

Collegamento di dispositivi portatili che supportano le tecnologie MirrorLink®, Android Auto™ e/o Apple CarPlay™



Fig. 19 Menu Full Link

Carousel

Quando si accede per la prima volta all'ambiente Full Link vengono mostrate le tecnologie disponibili per collegare il dispositivo portatile.

Una volta collegato il dispositivo mediante USB, il sistema mostrerà le tecnologie disponibili per stabilire il collegamento con il telefono cellulare.

Nel caso di collegamento simultaneo di due dispositivi con sistemi operativi diversi, verrà

offerta la possibilità di selezionare quello con cui effettuare la connessione »»» **fig. 19**.

Vista dell'elenco dispositivi

I dispositivi iPhone™ supportano solo Apple CarPlay™.

Esistono dispositivi Android che supportano MirrorLink® e Android Auto™.

Si noti che il dispositivo, una volta collegato, non sarà disponibile come sorgente audio.

Impostazioni di Full Link

Tasto di funzione: funzione

Trasmissione dati per le App di SEAT: Per consentire lo scambio di informazioni tra il veicolo e le applicazioni autorizzate da SEAT.

Last Mode

Se la sessione di una tecnologia termina senza che sia stato effettuato uno scollegamento dal sistema Infotainment (semplicemente scollegando il cavo), la volta successiva in cui verrà collegato il dispositivo la sessione inizierà senza che sia necessario che l'utente effettui alcuna azione¹⁾.

Informazioni

Consultare il manuale del dispositivo mobile.

Dipendono dal tipo di tecnologia:

1. Disponibilità in un Paese
2. Applicazioni di terze parti

Per maggiori informazioni:

MirrorLink®:
www.mirrorlink.com

Apple CarPlay™:
www.apple.com/ios/carplay

Android Auto™:
www.android.com/auto

i Avvertenza

- Per utilizzare la tecnologia Android Auto™ è necessario scaricare l'applicazione Android Auto™ da Google Play™.
- Potranno essere usate solo le applicazioni compatibili, a seconda della tecnologia collegata.

¹⁾ A meno che il dispositivo richieda lo sblocco del display per stabilire la connessione.

MirrorLink®



Fig. 20 Tasti di funzione nella visualizzazione generale delle applicazioni compatibili.



Fig. 21 Altri tasti di funzione di MirrorLink.

MirrorLink® è un protocollo che consente la comunicazione tra un dispositivo portatile e il sistema infotainment mediante USB.

Tale protocollo permette di visualizzare e usare i contenuti e le funzioni mostrate nel

dispositivo portatile sullo schermo del sistema infotainment.

Per evitare che il conducente si distraiga, durante la marcia si possono usare solo le applicazioni appositamente adattate »» Δ in **Descrizione della tecnologia Full Link a pag. 19.**

Requisiti

Per usare MirrorLink® occorre soddisfare i seguenti requisiti:

- Il dispositivo mobile deve essere compatibile con MirrorLink®.
- Il dispositivo mobile deve essere collegato al sistema infotainment mediante USB.
- A seconda del dispositivo mobile usato, su quest'ultimo deve essere installata un'applicazione adeguata per l'uso di MirrorLink®.

Avviare la connessione

- Per avviare la connessione con il dispositivo mobile basta collegarlo mediante la connessione USB al sistema Infotainment.
- Verrà visualizzata una finestra di richiesta di accettazione del dispositivo.

Tasti di funzione e indicazioni possibili

Tasto di funzione: funzione

Full Link	Per tornare al menu principale di Full Link.
------------------	--

Tasto di funzione: funzione

CHIUDI APP	Premere per chiudere le applicazioni aperte. Dopodiché premere le applicazioni appositamente adattate »» Δ in Descrizione della tecnologia Full Link a pag. 19.
1 : 1	Premere per passare allo schermo del dispositivo mobile.
IMPOSTAZIONI	Per aprire le impostazioni Full Link
»» fig. 21 ①	Premere per tornare al menu principale di MirrorLink®.
»» fig. 21 ②	Premere per visualizzare i tasti di funzione situati all'estremità inferiore o superiore destra dello schermo.
»» fig. 21 Δ / ▷	Permette di nascondere o mostrare i tasti ① e ②.
»» fig. 1 ⑫	

Impostazioni di MirrorLink®

Tasto di funzione: funzione

Attiva finestre pop-up di MirrorLink: Permette di visualizzare le finestre pop-up di MirrorLink® delle applicazioni che lo supportano.

Apple CarPlay™*

✓ Valido per cellulari iPhone™ compatibili. I cellulari iPhone™ supportano solo Apple CarPlay™

Apple CarPlay™ è un protocollo con cui è possibile far comunicare un cellulare con il sistema Infotainment mediante USB.

Con esso è possibile rappresentare e gestire il cellulare sul display del sistema Infotainment.

Requisiti

Per usare Apple CarPlay™ è necessario soddisfare i requisiti seguenti:

- Accertarsi che Apple CarPlay™ sia attivo sul dispositivo accedendo a: Impostazioni > Generali > Limitazioni > CarPlay > ON.
- Il dispositivo mobile deve essere compatibile con Apple CarPlay™.
- Il dispositivo mobile deve essere collegato al sistema infotainment mediante USB.

Avviare la connessione

Per avviare la connessione con il dispositivo mobile basta collegarlo mediante la connessione USB al sistema Infotainment.

- Verrà visualizzata una finestra con la richiesta di accettazione del dispositivo.
- Se la sessione viene avviata usando la tecnologia Apple CarPlay™, non sarà possibile associare un altro dispositivo tramite

Bluetooth™. Nel menu principale **PHONE** verrà visualizzato il seguente avviso:

Per connettere un altro telefono cellulare, \nscolleghare prima Apple CarPlay.

Premendo a lungo il tasto  del volante multifunzione o il tasto **VOICE** del sistema Infotainment, sarà possibile avviare il “motore” di voce di Apple™.

Per tornare al contenuto base del sistema Infotainment, premere sull'icona **SEAT**.

Android Auto™*

✓ Valido per telefoni cellulari Android compatibili

Android Auto™ è un protocollo che consente la comunicazione tra un dispositivo portatile e il sistema Infotainment mediante USB.

Con esso è possibile rappresentare e gestire il cellulare sul display del sistema Infotainment.

Requisiti

Per usare Android Auto™ è necessario soddisfare i requisiti seguenti:

- Il dispositivo mobile deve essere compatibile con Android Auto™.
- Il dispositivo mobile deve essere collegato al sistema infotainment mediante USB.

- Sul dispositivo mobile deve essere scaricata e installata l'applicazione di Android Auto™.

Avviare la connessione

Per avviare la connessione con il dispositivo mobile basta collegarlo mediante la connessione USB al sistema Infotainment e assicurarsi di seguire le istruzioni del dispositivo da associare.

- La prima connessione ad Android Auto™ deve essere effettuata con il veicolo fermo.
- Una volta accettato il messaggio della finestra pop-up emergente relativo all'accettazione della trasmissione dei dati tra il veicolo e il dispositivo, comparirà un messaggio che indica di verificare sul dispositivo mobile le conferme necessarie per collegarlo al sistema infotainment.
- Se si avvia la sessione con la tecnologia Android Auto™ tramite USB, il cellulare si collegherà automaticamente tramite Bluetooth™ al telefono del sistema Infotainment e non sarà possibile associare nessun altro cellulare tramite Bluetooth™.

Premendo a lungo il tasto  del volante multifunzione o il tasto **VOICE** del sistema Infotainment, sarà possibile avviare il “motore” di voce di Android™.



Per tornare al contenuto base del sistema Infotainment, premere il tasto **Return to SEAT** (tornare a SEAT).

Avvertenza

Per alcuni dispositivi mobili è necessario cambiare la modalità di collegamento USB per poter usare Android Auto™.

- Accertarsi che il terminale mobile si trovi in “Modalità di trasmissione di contenuti multimediali (MTP)” prima di collegarlo al sistema infotainment mediante USB.

Avvertenza

Android Auto™ richiede l'uso dei servizi di Google™ e di alcune applicazioni di base del sistema Android.

- Ai fini dell'uso della tecnologia, assicurarsi che essi siano sempre aggiornati all'ultimo livello di servizi di Google™.

Domande frequenti su Full Link

Qual è il metodo di collegamento?	Cavo USB.
Il cavo USB sarà fornito con il veicolo?	No. Si raccomanda di usare il cavo USB fornito con il dispositivo.
Si può navigare?	Tutte le tecnologie Full Link consentono la navigazione se nel proprio Paese è disponibile tale tecnologia e si dispone di un'app per la navigazione.
In cosa si differenzia un navigatore del sistema Full Link (via telefono) dagli altri navigatori?	Vantaggi: Aggiornamenti quotidiani. Svantaggi: consumo di dati, problemi nella ricezione.
Si possono inviare messaggi vocali?	Alcune app certificate, come ad esempio SEAT ConnectApp, permettono di rispondere ai messaggi, ma non di inviarli.
Quali applicazioni saranno visibili durante la guida?	A seconda della tecnologia: – per MirrorLink®: le app certificate da SEAT e dal CCC; – per Android Auto™: le app selezionate da Google™, – per Apple CarPlay™: le app selezionate da Apple™.
Dove sono indicate le app compatibili?	Le applicazioni compatibili sono riportate sui seguenti siti web: www.mirrorlink.com/ www.android.com/auto/ www.apple.com/ios/carplay/
Dove posso scaricare le applicazioni?	Su Google Play™ per Android Auto™/MirrorLink® e su Apple Store™ per Apple CarPlay™.
Se il sistema Full Link cessa di funzionare, dove occorre recarsi per ripararlo?	Se il problema attiene all'automobile, occorrerà recarsi presso il concessionario. Se il problema attiene al dispositivo mobile, occorrerà recarsi presso il fornitore di telefonia mobile.
WhatsApp sarà certificato?	La situazione di WhatsApp dipende dalla tecnologia.
MirrorLink® è disponibile nel mio Paese?	Sì, MirrorLink® è disponibile in tutti i Paesi e le regioni in cui opera SEAT.
Quali sono le differenze tra MirrorLink®, Android Auto™ e Apple CarPlay™?	MirrorLink® non è compatibile con Android Auto™ ed Apple CarPlay™ poiché sono tecnologie diverse. Tutti questi sistemi coesistono su Full Link; tuttavia, Android Auto™ è progettato per telefoni con sistema operativo Android™ mentre Apple CarPlay™ è destinato agli iPhone.
È possibile installare MirrorLink® in un modello precedente di SEAT?	No, non è possibile.
Dove possono essere reperite ulteriori informazioni su Full Link?	In caso di dubbi, consultare le sezioni <i>Innovazione/Connettività</i> della pagina web di SEAT: www.seat-italia.it o www.seat.com , oppure scrivere all'indirizzo e-mail seat-respond@seat.es .

SEAT Media Control

Introduzione

✓ Disponibile unicamente per il modello: Navi System Plus

L'applicazione **SEAT Media Control**¹⁾ consente di usare in remoto alcune funzioni parziali in modalità *Radio*, *Media* e *Navigazione*. A seconda del mercato, è possibile scambiare informazioni tra un dispositivo

Le funzioni possono essere gestite integralmente usando un tablet o parzialmente mediante un telefono cellulare.

Requisiti per il funzionamento:

- Disporre di un tablet o di un telefono cellulare.
- Applicazione disponibile nel dispositivo corrente.
- Connessione WLAN stabilita tra il sistema infotainment e il dispositivo » pag. 55.

Accertarsi che la trasmissione dati alle applicazioni sia attiva:

- Nel menu *IMPOSTAZIONI* > *Trasmissione dati per le App di SEAT* è presente una casella di controllo per attivare o disattivare questa funzione e un menu a tendina denominato

Comando tramite le app che regola il livello di interazione delle app sul sistema » tab. a pag. 95.

Sul sito web o presso i concessionari SEAT sono disponibili maggiori informazioni sui requisiti tecnici.

Le funzioni del telefono non rientrano in quelle di questa applicazione.

Trasmissione dati e funzioni di controllo



Fig. 22 Menu principale SEAT Media Control

Il **SEAT Media Control** consente di gestire il sistema infotainment da altri posti del veicolo, usando:

- Il telecomando della radio.

- Il telecomando della riproduzione multimediale.

A seconda del mercato e dell'allestimento, è possibile scambiare le seguenti informazioni tra un dispositivo e il sistema infotainment:

- Destinazioni di navigazione.
- Informazioni sul traffico.
- Contenuti dei social network.
- Trasmissione di audio.
- Indicazione dei dati del veicolo.
- Informazioni specifiche sull'ubicazione, ad esempio POI.

Hotspot WLAN

Introduzione

✓ Disponibile unicamente per il modello: Navi System Plus

Il sistema infotainment può essere usato come hotspot WLAN per connettere fino ad 8 dispositivi WLAN » pag. 29, Configurare l'hotspot WLAN.

Il sistema infotainment può altresì usare l'hotspot WLAN di un dispositivo wireless esterno per far sì che i dispositivi connessi all'hotspot (punto di accesso) (client WLAN) si

¹⁾ e il sistema infotainment.

colleghino a internet » pag. 29, Configurare l'accesso a internet.

Avvertenza

- La trasmissione dei dati necessaria può comportare dei costi. In virtù dell'elevato volume di dati scambiati, SEAT raccomanda di usare una tariffa forfettaria di telefonia mobile per la trasmissione dei dati. Gli operatori di telefonia mobile possono fornire maggiori informazioni al riguardo.
- Lo scambio di pacchetti di dati internet può comportare costi aggiuntivi a seconda della propria tariffa di telefonia mobile, soprattutto all'estero (addebiti per il roaming, ad esempio).

Configurare l'hotspot WLAN

Il sistema infotainment può essere usato come hotspot wireless per connettere fino ad 8 dispositivi wireless.

Stabilire la connessione con la rete wireless (WLAN)

- Premere il tasto dell'infotainment *MENU* e, in seguito, il menu *IMPOSTAZIONI*.
- Attivare la rete wireless (WLAN) nel sistema infotainment premendo il tasto di funzione *WLAN*.

- Attivare la rete wireless (WLAN) sul dispositivo wireless da collegare. A tal fine consultare il manuale di istruzioni del produttore.

- Attivare l'assegnazione del dispositivo di telefonia mobile nel sistema infotainment premendo il tasto di funzione *Hotspot mobile* e attivare la casella di controllo.

- Inserire e confermare il codice della rete visualizzato sul dispositivo wireless.

Nel menu **Impostazioni dell'hotspot** è possibile inoltre configurare le seguenti impostazioni:

Livello di sicurezza: con la codifica WPA2 si genera automaticamente un codice della rete.

Codice della rete: Codice della rete generato automaticamente. Premere il tasto di funzione per cambiare manualmente il codice della rete. Il codice della rete deve avere almeno 8 caratteri e massimo 63.

SSID: nome della rete WLAN (massimo 32 caratteri).

No trasmissione nome rete (SSID): attivare la casella di controllo per disattivare la visibilità della rete wireless (WLAN).

Si stabilisce la connessione WLAN (wireless). Per terminare la connessione, potrebbe essere necessario inserire altri dati sul dispositivo wireless.

Ripetere questa procedura per collegare altri dispositivi wireless.

Configurare l'accesso a internet

Il sistema infotainment può usare l'hotspot WLAN di un dispositivo wireless esterno per stabilire la connessione a internet.

Stabilire la connessione con la rete wireless (WLAN)

- Attivare l'hotspot wireless (hotspot WLAN) sul dispositivo esterno. A tal fine consultare il manuale di istruzioni del produttore.
- Premere il tasto dell'infotainment *MENU* e, in seguito, il menu *IMPOSTAZIONI*; **OPPURE** accedere alla modalità **Media** o **SEAT Media Control** e selezionare il menu *IMPOSTAZIONI*.
- Premere il menu *WLAN* e, in seguito, accedere a *IMPOSTAZIONI ACCESSO INTERNET* e attivare la casella di controllo.
- Premere il tasto di funzione *Cerca* e selezionare nell'elenco il dispositivo wireless desiderato.
- Se necessario, inserire il codice della rete del dispositivo wireless nel sistema infotainment e confermare premendo *OK*.

Impostazioni manuali: per inserire manualmente le impostazioni di rete di un dispositivo wireless (WLAN) esterno.



Si stabilisce la connessione WLAN (wireless). Per terminare la connessione, potrebbe essere necessario inserire altri dati sul dispositivo wireless.

Avvertenza

A causa del gran numero di dispositivi wireless diversi esistenti, non è possibile garantire che tutte le funzioni vengano eseguite senza problema.

Modalità Audio e Media

Modalità Radio

Video correlato



Fig. 23 Modalità Radio (Toledo)



Fig. 24 Modalità Radio (Ateca)

Menu principale RADIO



Fig. 25 Menu principale RADIO.



Fig. 26 Modalità radio: elenco delle emittenti (FM):

Premere il tasto **RADIO** dell'infotainment per aprire il menu principale RADIO »» **fig. 25**.

Tasti di funzione del menu principale RADIO

Tasto di funzione: funzione	
1	Per cambiare il gruppo di tasti di memoria, spostare il dito sui tasti di memoria da sinistra a destra o viceversa.
BANDA	Permette di selezionare la banda di frequenza.
EMITTENTI	Accesso all'elenco delle emittenti radiofoniche momentaneamente ricevute »» pag. 36.
MANUALE	Permette la selezione manuale della frequenza »» pag. 36.
VISTA	Permette di selezionare le informazioni mostrate sullo schermo »» pag. 34. Il tasto di funzione è disponibile solo nella modalità DAB.
IMPOSTAZIONI	Apri il menu di regolazione della banda di frequenza attiva (FM, AM o DAB) »» pag. 37.
◀/▶	Seleziona l'emittente precedente o successiva memorizzata (o l'emittente sintonizzabile). Regolazione dei tasti direzionali nel menu Impostazioni (FM, AM, DAB).
Da 1 a 18^{a)}	Tasti di memoria »» pag. 35.
SCAN	Interrompe la riproduzione automatica delle emittenti (visibile unicamente quando la funzione è attiva).

^{a)} 1 a 15 nel caso dello schermo da 6,5".



Possibili indicazioni e icone

Messaggio: Significato

A

Visualizzazione della frequenza o del nome dell'emittente e, se del caso, del testo radio. Il nome dell'emittente e del testo radio si visualizza solo se si dispone di RDS e a condizione che sia attivo » pag. 32.

RDS Off

Il servizio dati radio RDS è disattivato.

TP

Le informazioni sul traffico possono essere sintonizzate » pag. 37.

✕

Non può essere sintonizzata alcuna emittente TP.

☆

L'emittente radio è memorizzata in un tasto di memoria.

AF off

La ricerca delle frequenze alternative è disattivata.

Avvertenza

- **Le bande AM e DAB sono disponibili a seconda del Paese e/o dell'equipaggiamento. Nel caso in cui tali bande non siano disponibili, il testo del tasto di funzione BANDA non verrà visualizzato.**
- **Nei parcheggi sotterranei, nelle gallerie, e nelle aree circondate da edifici molto alti o nelle zone di montagna, la ricezione può risultare disturbata.**
- **Nel caso dei veicoli dotati di antenne incorporate nel cristallo, non bisogna attaccare sui finestrini pellicole o adesivi contenenti so-**

stanze metalliche, perché potrebbero inficiare la qualità della ricezione.

- **Delle informazioni trasmesse sono responsabili le redazioni delle emittenti.**

Servizi dati radio RDS (banda FM)



Fig. 27 Rappresentazione standard: menu elenco delle emittenti FM

Il sistema RDS (Radio Data System) o servizio dati radio fornisce informazioni aggiuntive in FM, come la visualizzazione del nome dell'emittente, l'ottimizzazione automatica della ricezione (AF), i messaggi di testo emessi via radio (Testo radio), i comunicati sul traffico (TP) e la tipologia dell'emittente (PTY).

A seconda del Paese e dell'apparecchio specifico, l'RDS potrà essere disattivato dal menu **Impostazioni FM** » pag. 37.

Senza RDS, i servizi RDS non sono disponibili.

Nome dell'emittente e controllo automatico delle emittenti

Se si dispone della funzione RDS, nel menu principale **RADIO** e nell'**Elenco di emittenti FM** possono essere visualizzati i nomi delle emittenti.

Molte emittenti FM trasmettono i propri programmi su diverse frequenze della gamma d'onda, così che questi siano ben ricevibili in tutte le zone che l'emittente vuole coprire (esempio: Station 3).

La ricerca automatica dell'emittente è una funzione che fa sì che la radio si sintonizzi di volta in volta automaticamente sulla frequenza meglio ricevuta fra quelle su cui trasmette l'emittente che si sta ascoltando. Tuttavia, in alcuni casi può verificarsi pertanto un'interruzione improvvisa di una trasmissione locale.

Il cambio automatico della frequenza e la ricerca automatica dell'emittente possono essere disattivati dal menu **Impostazioni FM** » pag. 37.

Impostare il nome di un'emittente

In certi casi, il nome dell'emittente è troppo lungo. È possibile bloccare/sbloccare tale testo tenendo premuto per 3 secondi sul nome dell'emittente finché viene emesso un segnale acustico (comparirà/scomparirà un punto

alla destra e alla sinistra del nome dell'emittente).

Testo radio

Alcune emittenti RDS trasmettono anche altri testi radio.

Il testo radio appare nella metà superiore dello schermo, al di sopra dei tasti di memoria »» **fig. 25 A**.

La visualizzazione del testo radio può essere disattivata nelle **Impostazioni FM** »» pag. 37.

Ordine dell'elenco delle emittenti

Le emittenti disponibili in un momento dato vengono visualizzate sul display dell'elenco delle emittenti (tasto di funzione **EMITTENTI**). Questo elenco può essere ordinato per gruppo di emittenti, genere o alfabeticamente »» **fig. 27**.

i Avvertenza

Le limitazioni infrastrutturali presenti in alcuni Paesi potrebbero limitare la funzionalità RDS, che sarà priva delle funzioni relative ai comunicati sul traffico (TP), all'ottimizzazione automatica della ricezione (AF) e alla tipologia dell'emittente (PTY).¹⁾

Modalità radio digitale (DAB, DAB+ e audio DMB)*

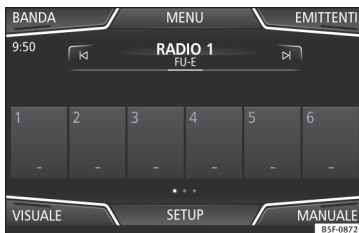

Fig. 28 Visualizzazione dei tasti di memoria nella modalità DAB.



Fig. 29 Visualizzazione delle informazioni dell'emittente nella modalità DAB.

Il sintonizzatore radio DAB ammette gli standard di trasmissione DAB, DAB+ e audio DMB.

In Europa, la radio digitale viene trasmessa sulle frequenze della banda III (da 174 MHz a 240 MHz).

Le frequenze sono chiamate "**canali**" e hanno una propria sigla (ad esempio **12 A**).

In un canale sono raggruppate varie emittenti DAB disponibili in un "**insieme**".

Attivazione della modalità radio Digitale

- Premere nel menu principale **RADIO** il tasto di funzione **BANDA** e selezionare **DAB**.

Se nel luogo in cui ci si trova è ricevibile, l'apparecchio si sintonizza automaticamente sull'ultima emittente DAB ascoltata.

L'emittente DAB selezionata viene mostrata nella barra superiore dello schermo, l'insieme delle emittenti selezionato viene visualizzato al di sotto »» **fig. 28**.

Programmi supplementari DAB (Secondary Service Components)

Alcune emittenti DAB offrono provvisoriamente o permanentemente **programmi supplementari** (ad esempio, per la trasmissione di eventi sportivi). »»

¹⁾ Dipende dal mercato e dall'apparecchio specifico.

Le emittenti DAB che contengono emittenti aggiuntive sono identificate nella lista delle emittenti mediante il simbolo ►.

Selezionare le emittenti aggiuntive

Dal display principale	Premere il nome dell'emittente principale
	Premere sul tasto di memoria dell'emittente principale
Dall'elenco delle emittenti	Selezionare l'emittente aggiuntiva dall'elenco

Nel menu principale DAB viene mostrato il nome del programma supplementare sintonizzato a destra in associazione al nome abbreviato dell'emittente DAB principale.

Le emittenti aggiuntive non possono essere memorizzate.

Aggiornamento automatico delle frequenze

Attualmente il servizio DAB non è disponibile ovunque. In modalità DAB, quando ci si trova in una zona non raggiunta dal segnale DAB, sullo schermo si vede il segno 𐄂.

Se l'emittente DAB che si sta ascoltando cessa di essere ricevibile (per esempio perché il servizio DAB non è disponibile), il sistema infotainment prova a trovare e a sintonizzare tale emittente nelle diverse bande di frequenza disponibili. Se non riesce a trovare nuovamente l'emittente, viene disattivato l'audio della radio. L'ottimizzazione automa-

tica della ricezione può essere attivata nelle Impostazioni DAB nelle seguenti modalità ►► pag. 39:

- **DAB - Ottimizzazione automatica DAB:** La radio cerca di sintonizzare la stessa emittente in una frequenza DAB alternativa. Affinché questa ricerca automatica possa funzionare, però, è necessario che entrambe le emittenti trasmettano lo stesso codice, oppure che l'emittente DAB segnali esplicitamente l'altra emittente DAB corrispondente.
- **Passaggio automatico DAB - FM:** La radio cerca di sintonizzare la stessa emittente nella gamma d'onda FM. Affinché questa ricerca automatica possa funzionare, però, è necessario che l'emittente DAB e la corrispondente emittente FM trasmettano lo stesso codice, oppure che l'emittente DAB segnali esplicitamente l'emittente FM corrispondente. Una volta trovata l'emittente FM corrispondente, dietro il nome della stessa appare "FM". In seguito, se l'emittente DAB corrispondente viene ritrovata, la radio vi si sintonizza automaticamente dopo un lasso di tempo e il codice "FM" viene nascosto.
- **Cambio ad un'emittente simile:** Permette ai fornitori di servizi di indicare emittenti alternative con contenuti analoghi. In questo modo, se la radio perde la copertura di un'emittente DAB e non trova una frequenza alternativa in FM o DAB, è possibile sintonizzare un'emittente con contenuto analogo.

Testo radio

Alcune emittenti trasmettono anche altri testi radio.

Il testo radio appare nella metà superiore dello schermo, al di sopra dei tasti di memoria ►► fig. 28 oppure nella schermata Informazioni dell'emittente o nella schermata Testo della radio del menu **Vista dello schermo** ►► pag. 34.

La visualizzazione del testo radio può essere disattivata nelle Impostazioni DAB ►► pag. 39.

Presentazione

Alcune emittenti trasmettono informazioni visive supplementari sotto forma di immagini.

Queste immagini vengono visualizzate come una presentazione sequenziale nelle schermate Informazioni dell'emittente o Presentazione del menu **Vista dello schermo** ►► pag. 34.

La presentazione può essere visualizzata a schermo intero premendo sull'immagine mostrata.

Menu Vista dello schermo

I tasti di funzione si riferiscono al menu che appare quando si preme il tasto Visuale ►► fig. 28

Tasto di funzione: funzione

Memorie: Visualizzazione dei tasti di memoria » fig. 28.

Informazioni dell'emittente: Visualizzazione simultanea del testo radio e presentazioni al posto dei tasti di memoria » fig. 29.

Testo radio: Viene mostrato il testo radio anziché i tasti di memoria.

Presentazione: Le presentazioni vengono mostrate a schermo intero.

i Avvertenza

Non tutte le emittenti DAB trasmettono testo radio e presentazioni.

Tasti di memoria



Fig. 30 Menu principale RADIO.

Nel menu principale *RADIO* possono essere memorizzate le emittenti della gamma d'on-

da sintonizzata nei tasti di funzione numerati. Questi tasti di funzione sono chiamati "tasti di memoria".

Funzioni dei tasti di memoria

Selezione delle emittenti mediante i tasti di memoria	<p>Premere il tasto di memoria dell'emittente desiderata.</p> <p>Le emittenti memorizzate possono essere ascoltate premendo il tasto di memoria corrispondente, qualora se ne riceva il segnale nel luogo in cui ci si trova.</p>
Modifica del banco di memorie	<p>Passare il dito sullo schermo da destra a sinistra o viceversa.</p> <p>OPPURE: Premere uno dei tasti di funzione » fig. 30 A</p> <p>I tasti di memoria vengono mostrati in tre banche di memoria.</p>
Memorizzazione delle emittenti sui tasti di memoria	<p>Vedere: Memorizzazione di un'emittente » pag. 36.</p>
Memorizzazione dei loghi delle emittenti nei tasti di memoria	<p>È possibile assegnare i loghi delle emittenti a quelle memorizzate sui tasti di memoria » pag. 35.</p>

Memorizzazione dei loghi delle emittenti

Memorizzazione automatica (solo in modalità FM e DAB)

Memorizzando un'emittente viene assegnato automaticamente il logo dell'emittente.

Nel caso esistano 2 o più loghi nel database, sarà possibile selezionare quello corretto.

Memorizzazione manuale

I loghi delle emittenti possono essere importati attraverso un supporto compatibile (ad esempio, una scheda di memoria o memorie con porta USB).

- Premere il tasto di funzione **(Impostazioni)** e, successivamente **(Loghi delle emittenti)**.
- Premere il tasto delle emittenti memorizzate in cui si desidera memorizzare il logo.
- Selezionare il supporto in cui è salvato il logo (ad esempio, **(Scheda SD 1)**). Si raccomanda di inserire i loghi nella directory radice dell'unità di memoria.
- Selezionare il logo dell'emittente.
- Ripetere la procedura per assegnare altri loghi; premere il tasto del sistema infotainment **(RADIO)** per tornare al menu principale Radio.
- Prima di modificarlo, cancellare un eventuale logo memorizzato su un tasto di memoria.



Avvertenza

Il database non contiene tutte le emittenti, pertanto l'assegnazione automatica dei logotipi non sarà sempre possibile.

Selezione, sintonizzazione e memorizzazione delle emittenti

Selezionare le emittenti

Selezionare un'emittente con i tasti di ricerca

Premere il tasto di funzione **(M)** oppure **(C)** » **fig. 25**, per cambiare tra le emittenti sintonizzabili » **pag. 37**

Selezione di un'emittente dall'elenco di emittenti

Premere il tasto di funzione **(Elenco emittenti)** » **fig. 25** per accedere all'elenco delle emittenti.

Cercare nell'elenco l'emittente desiderata e selezionarla.

Per chiudere l'elenco, premere il tasto di funzione **(INDIETRO)** » **fig. 26**. Se non si esegue alcuna operazione, trascorso del tempo, l'elenco delle emittenti si richiude automaticamente.

Sintonizzare manualmente la frequenza di un'emittente

Visualizzazione della gamma d'onda

Premere il tasto di funzione **(Manuale)** » **fig. 25**.

Sintonizzare manualmente la frequenza di un'emittente

Cambio della frequenza passo a passo

Ruotare la manopola di regolazione.
OPPURE: Premere i tasti **(+)** o **(-)** della scala che appare sullo schermo.

Scorrimento rapido della banda delle frequenze

Tenere premuto uno dei tasti di ricerca sulla sinistra del volante multifunzione. Una volta rilasciata, si passa automaticamente alla seconda emittente radio sintonizzabile.

OPPURE: Con un dito, spostare il cursore all'interno della banda delle frequenze.

Disattivazione della visualizzazione della banda delle frequenze

Premere sulla manopola » **fig. 1 (12)** (senza tenerla premuta).

La ricerca manuale delle emittenti si disattiva anche quando si seleziona un'emittente per mezzo dei tasti di memoria. Se non si effettua nessuna operazione per un lasso di tempo, la banda delle frequenze scompare.

Memorizzazione di un'emittente

Memorizzazione di un'emittente che si sta ascoltando

Tenere premuto il tasto di memoria desiderato » **fig. 25** finché non si sente un segnale acustico.

L'emittente sintonizzata rimarrà memorizzata in questo tasto di memoria.

Memorizzazione di un'emittente

Premere il tasto di funzione **(Emittenti)** » **fig. 25** per accedere all'elenco delle emittenti.

Le emittenti già memorizzate in un tasto di memoria sono contrassegnate nell'elenco delle emittenti con il simbolo **☆** » **fig. 26**.

Memorizzazione di un'emittente nell'elenco delle memorie

Selezionare l'emittente desiderata *tenendola premuta* sullo schermo. Appare una schermata per memorizzare l'emittente nei tasti di memoria.

Premere il tasto di memoria nel quale si deve memorizzare l'emittente.

Viene emesso un segnale e l'emittente rimane memorizzata nel tasto di memoria. Per proseguire la memorizzazione di altre emittenti dell'elenco, ripetere il processo.

Cancellare emittenti memorizzate

Nel menu **Impostazioni FM, AM, DAB** si possono cancellare le emittenti memorizzate, congiuntamente o separatamente » **pag. 37**.

Riproduzione automatica (SCAN)

La funzione della scansione automatica permette di ascoltare per circa 5 secondi ciascuna delle emittenti ricevute nella banda di frequenze selezionata.

Attivazione e disattivazione della riproduzione automatica

Attivazione della riproduzione automatica	Premere il tasto di funzione (Impostazioni) e, in seguito, selezionare (SCAN) .
Disattivazione della scansione automatica	Per disattivare la riproduzione automatica lasciando la radio sintonizzata sull'emittente attiva in quel momento, premere il tasto di funzione (SCAN) . La riproduzione automatica si disattiva anche quando si seleziona manualmente un'emittente per mezzo dei tasti di memoria o quando si passa ad un'altra schermata.

Informazioni sul traffico (TP)

L'ascolto delle informazioni sul traffico mediante la funzione TP è possibile solo quando la radio riceve almeno un'emittente che trasmette tali notiziari. Le emittenti con funzione di informazioni sul traffico sono elencate e contrassegnate nel menu principale **RADIO** e nell'elenco delle emittenti mediante il simbolo **TP** » **fig. 25** e » **fig. 26**.

Alcune emittenti che non trasmettono informazioni sul traffico supportano comunque la funzione TP, in quanto ricevono i comunicati sul traffico da altre emittenti con le quali sono in collegamento (EON).

Attivazione e disattivazione della funzione TP

- Nel menu **Impostazioni (FM, AM, DAB)**, attivare o disattivare il tasto di funzione **(Notiziari sul traffico (TP))** premendo » **pag. 37**.

Funzione TP attiva: selezione dell'emittente

I comunicati sul traffico vengono riprodotti in modalità Audio.

Se viene selezionata un'emittente priva della funzione **TP** in modalità FM, la radio cerca di trovare emittenti con tale funzione in maniera impercettibile per l'utente. Se non se ne trova nessuna, verrà mostrata alla sinistra dello schermo a media altezza **TR**.

In modalità **AM** oppure **Media** la radio si sintonizza sempre automaticamente, in maniera impercettibile per l'utente, su un'emittente che trasmette notiziari sul traffico, laddove ovviamente ve ne siano di ricevibili. In certi casi questa operazione può richiedere un certo tempo.

Comunicato sul traffico in arrivo

In modalità Audio, quando viene ricevuto un comunicato sul traffico, viene riprodotto automaticamente.

Durante la lettura del comunicato sul traffico, sullo schermo viene visualizzata una finestra pop up; inoltre, se necessario, la radio passa

a sintonizzarsi sull'emittente che sta inviando tale messaggio.

La riproduzione nella modalità Media si interrompe e il volume viene adeguato a seconda delle preimpostazioni » **pag. 96**.

Il volume del comunicato sul traffico può essere modificato per mezzo della manopola di regolazione del volume **Φ**. Il volume modificato viene applicato anche alle successive avvertenze sul traffico.

- Premere il tasto di funzione **(Annulla)** per concludere la trasmissione del comunicato sul traffico in corso. La funzione TP rimane attiva.
- **OPPURE:** premere il tasto di funzione **(Disattiva)** per concludere la trasmissione del comunicato sul traffico in corso e disattivare in modo permanente la funzione **TP**. Tale funzione può essere riattivata nel menu **Impostazioni**.

Impostazioni (FM, AM, DAB)

Impostazioni FM

Selezionare la banda di frequenze **FM** premendo il tasto **(RADIO)** dell'infotainment.

OPPURE: Premere il tasto di funzione **(BANDA)** e selezionare la banda di frequenza **FM**.

Premere il tasto di funzione **(IMPOSTAZIONI)** per aprire il menu **Impostazioni FM**. »

Tasto di funzione: funzione

Suono: Impostazioni del suono » pag. 96.

Scan: Riproduzione automatica (funzione SCAN). La funzione della riproduzione automatica permette di ascoltare in successione ciascuna delle emittenti ricevute nella banda di frequenze selezionata per circa 5 secondi » pag. 36.

Modalità di ricerca: Per fissare l'impostazione per i tasti direzionali **K** e **M**. L'impostazione è applicabile a tutte le bande di frequenza (FM, AM e DAB).

Memorie: Con i tasti direzionali si possono scorrere tutte le emittenti memorizzate della banda di frequenza selezionata.

Emittenti: Con i tasti direzionali si possono scorrere tutte le emittenti sintonizzabili della banda di frequenza selezionata.

Notiziari sul traffico (TP): La funzione TP (ricerca delle emittenti dei informazioni sul traffico) è attiva » pag. 37.

Cancellazione memorie: Per cancellare tutte o alcune delle emittenti memorizzate.

Loghi emittenti: Per assegnare o cancellare manualmente i loghi delle emittenti memorizzate nei tasti di memoria » pag. 35.

Testo radio: Il testo radio è attivo » pag. 33, **Testo radio**.

Impostazioni avanzate^{a)}: Impostazioni dei servizi dati radio RDS.

Tasto di funzione: funzione

Memorizzazione automatica (loghi emittenti)^{a)}: È possibile assegnare automaticamente i loghi delle emittenti a quelle memorizzate sui tasti di memoria, se disponibili nel sistema infotainment. Vedere anche » pag. 35.

Regione per logo dell'emittente^{a)}: Permette di selezionare la regione (Paese) in cui si trova il veicolo. In questo modo viene ottimizzata l'assegnazione automatica dei loghi delle emittenti. L'opzione permette inoltre al sistema di selezionare automaticamente la regione.

Frequenza alternativa (AF)^{a)}: L'ottimizzazione automatica della ricezione è in funzione. Quando la casella di controllo è disattivata, il tasto di funzione **RDS locale** sarà inattivo (in grigio).

Sistema dati radio (RDS)^{a)}: Il sistema dati radio (RDS) è disattivato » pag. 32. Se la casella di verifica è disattivata, le funzioni emittente di informazioni sul traffico (TP), testo radio, nome dell'emittente e tipo di programma non saranno disponibili.

RDS locale^{a)}: Impostare la **ricerca automatica delle emittenti** mediante RDS » pag. 32.

Fisso: Il cambio di frequenza ha luogo solo se il passaggio ad un'altra emittente locale dello stesso network non implica variazioni della trasmissione in onda.

Automatica: il comportamento della radio in tale caso consiste nel sintonizzarsi di volta in volta sulla frequenza meglio ricevuta fra quelle su cui trasmette l'emittente selezionata, anche se ciò dovesse comportare il passaggio ad un'altra emittente locale dello stesso network.

Impostazioni AM

Selezionare la banda di frequenze **AM** premendo il tasto **RADIO** dell'infotainment.

OPPURE: Premere il tasto di funzione **BANDA** e selezionare la banda di frequenza **AM**.

Premere il tasto di funzione **IMPOSTAZIONI** per aprire il menu **Impostazioni AM**.

Tasto di funzione: funzione

Suono: Regolazioni del suono » pag. 96.

Scan: Riproduzione automatica (funzione SCAN). La funzione della riproduzione automatica permette di ascoltare in successione ciascuna delle emittenti ricevute nella banda di frequenze selezionata per circa 5 secondi » pag. 36.

Modalità di ricerca: Per fissare l'impostazione per i tasti direzionali **K** e **M**. L'impostazione è applicabile a tutte le bande di frequenza (FM, AM e DAB).

Memorie: Con i tasti direzionali si possono scorrere tutte le emittenti memorizzate della banda di frequenza selezionata.

Emittenti: Con i tasti direzionali si possono scorrere tutte le emittenti sintonizzabili della banda di frequenza selezionata.

Notiziari sul traffico (TP): La funzione TP (ricerca delle emittenti dei informazioni sul traffico) è attiva » pag. 37.

Cancellazione memorie: Per cancellare tutte o alcune delle emittenti memorizzate.

Loghi emittenti: Per assegnare i loghi alle emittenti memorizzate nei tasti di memoria » pag. 35.

^{a)} Dipende dal Paese e dall'apparecchio specifico.

Impostazioni DAB

Selezionare la banda di frequenze **DAB** premendo il tasto **(RADIO)** dell'infotainment.

OPPURE: Premere il tasto di funzione **(BANDA)** e selezionare la banda di frequenza **DAB**.

Premere il tasto di funzione **(IMPOSTAZIONI)** per aprire il menu **Impostazioni i DAB**.

Tasto di funzione: funzione

(Suono): Regolazioni del suono » pag. 96.

(Scan): Riproduzione automatica (funzione SCAN). La funzione della riproduzione automatica permette di ascoltare in successione ciascuna delle emittenti ricevute nella banda di frequenze selezionata per circa 5 secondi » pag. 36.

(Modalità di ricerca): Per fissare l'impostazione per i tasti direzionali **K** e **M**. L'impostazione è applicabile a tutte le bande di frequenza (FM, AM e DAB).

(Memorie): Con i tasti direzionali si possono scorrere tutte le emittenti memorizzate della banda di frequenza selezionata.

(Emittenti): Con i tasti direzionali si possono scorrere tutte le emittenti sintonizzabili della banda di frequenza selezionata.

(Notiziari sul traffico (TP)): La funzione TP (ricerca delle emittenti dei informazioni sul traffico) è attiva » pag. 37.

(Cancellazione memorie): Per cancellare tutte o alcune delle emittenti memorizzate.

(Loghi emittenti): Per assegnare i loghi alle emittenti memorizzate nei tasti di memoria » pag. 35.

Tasto di funzione: funzione

(Testo radio): Il testo radio è attivo » pag. 33, Testo radio.

(Impostazioni avanzate): Impostazioni dei servizi DAB.

(Memorizzazione automatica (loghi emittenti))^{a)}: I loghi delle emittenti si assegnano automaticamente quando vengono memorizzate le emittenti radio nei tasti di memoria » pag. 35.

(Avvertimenti sul traffico DAB): i comunicati sul traffico DAB vengono fatti ascoltare in diretta come i comunicati TP, in ogni modalità.

(Altri avvertimenti DAB): l'audio dell'emittente DAB che si sta ascoltando si disattiva automaticamente ogni volta che giunge, nella banda DAB, un comunicato DAB (notiziari, sport, meteo, comunicati, ecc.).

(Controllo dei programmi DAB-DAB): funzione di ottimizzazione automatica della ricezione per la gamma d'onda DAB attiva.

(Passaggio automatico DAB-FM): autorizzazione del passaggio dalla gamma d'onda DAB a quella FM per la funzione di ottimizzazione della ricezione.

(Cambio ad un'emittente simile): Permette ai fornitori di servizi di indicare emittenti alternative con contenuti analoghi.^{b)}

^{a)} Dipende dal Paese e dall'apparecchio specifico.

^{b)} Disponibile unicamente per il modello: "Navi System Plus"

Modalità Media

Video correlato



Fig. 31 Modalità Media
(Toledo)



Fig. 32 Modalità Media
(Ateca)

Requisiti per i supporti elettronici e file

I lettori CD e i lettori DVD installati in fabbrica rientrano nella categoria di sicurezza 1 a norma DIN IEC 76 (CO) 6/ VDE 0837.

Nel sistema infotainment devono essere inseriti esclusivamente CD/DVD standard da

Introduzione

Nel prosieguo saranno chiamate “**sorgenti multimediali**” le sorgenti audio contenenti file audio su supporti elettronici di vario tipo (CD, schede di memoria, lettore MP3 esterno ecc.). Questi file audio possono essere ascoltati mediante i rispettivi lettori oppure tramite gli ingressi audio del sistema infotainment (lettore CD interno, slot per schede di memoria, presa multimediale AUX-IN, ecc.)

Diritti d'autore

Di norma, i file audio e video memorizzati sui supporti elettronici sono soggetti alla tutela della proprietà intellettuale secondo le relative leggi nazionali e internazionali. Tener presente le disposizioni di legge!

Avvertenza

- La tecnologia codificata audio MPEG-4 HE-AAC e i relativi brevetti sono sotto licenza della Fraunhofer IIS.
- Questo prodotto è protetto da determinati diritti d'autore e commerciali della Microsoft Corporation. L'utilizzo o la commercializzazione di tale tecnologia al di fuori della configurazione di questo prodotto sono vietati senza licenza della Microsoft o di una filiale Microsoft autorizzata.
- Il sistema Infotainment riproduce solo i file audio compatibili e non danneggiati; gli altri file vengono ignorati.
- L'elenco dei dispositivi compatibili è reperibile sul sito web di SEAT.

12 cm e schede di memoria delle dimensioni di 32 mm x 24 mm x 2,1 mm o 1,4 mm.

I file di formato riproducibile dall'impianto sono chiamati, nel prosieguo delle presenti istruzioni, “file audio”. Un CD sul quale sono

registrati tali file audio è detto “CD contenente dati audio”.

Valido per il modello: Navi System Plus





Supporti elettronici	Requisiti per l'ascolto	
	File audio	File video
<p>🎵 Dischi ottici:</p> <ul style="list-style-type: none"> – CD audio (fino a 80 min). – DVD video standard e DVD audio compatibile con DVD. – CD-ROM, CD-R, CD-RW con dati audio fino a un massimo di 700 MB (megabyte) nel sistema di file ISO 9660 Level 1 e 2, Joliet oppure UDF 1.02, 1.5, 2.01. – DVD+/-R/RW fino a un massimo di 4,7 GB e DVD a doppio strato fino a un massimo di 8,5 GB nel sistema di file Joliet (solo single-session); UDF. <p>💾 Schede di memoria:</p> <ul style="list-style-type: none"> – SD e MMC nel sistema di file deve essere FAT12, FAT16, FAT32 oppure VFAT (max. 2 GB). – SDHC (max. 32 GB) ed SDXC (max. 2 TB) nei sistemi dei file exFAT e NTFS. <p>🔌 Supporto elettronico USB:</p> <ul style="list-style-type: none"> – Dispositivi con specifica conforme a USB 2.0 e 3.0. – File system FAT16, FAT32, exFAT e NTFS. – iPods^{TMa)}, iPads^{TMa)} e iPhones^{TMa)} di diverse generazioni. – Lettori MTP con le marche commerciali "PlaysForSure" o "Ready-ForVista". <p>🎧 Jukebox (memoria SSD interna).</p>	<ul style="list-style-type: none"> – Specifica Digital Audio. – File MP2 (.mp2) ed MP3 (.mp3) con velocità di trasferimento da 32 fino a 320 kbit/s o velocità di trasferimento variabile. – File WAV (.wav). – File WMA (.wma) fino a 10 mono/stereo senza protezione copia e con velocità di trasferimento fino a 384 kbit/s. – File AAC (.m4a, .m4b e .aac) senza protezione copia. – File OGG-Vorbis 1 (.ogg) con velocità di trasferimento fino a 256 kbit/s. – File FLAC (.flac). – File in contenitore Matroska (.mka). <ul style="list-style-type: none"> – Playlist nei formati M3U, PLS, ASX e WPL. – Le playlist non devono superare i 20 kB o oltre 1000 ingressi. – Nomi dei file e dei percorsi che non superano i 256 caratteri. – Nei DVD, un massimo di 1000 file per mezzo e directory. – Su schede di memoria, un massimo di 4000 file e un massimo di 1000 file per directory. – Nel Jukebox (SSD), un massimo di 3000 file. 	<ul style="list-style-type: none"> – Risoluzione massima 720 x 576 pixel e 25-30 fps (frame al secondo). – Formato MPEG-1 ed MPEG-2 (.mpg, .mpeg, .m2ts, .avi e .mkv) con risoluzione massima di 352x288 pixel. – Formato ISO MPEG-4 (.mp4, .m4v, .avi, .mov, .3gp e .mkv). – Formato MPEG-4 ASP DivX 4, 5 e 6 (.avi, .divx e .mkv). – Formato MPEG-4 Xvid (.avi e .mkv). – Formato MPEG-4 H.264: (.mp4, .m4v, .mov, .3gp, .avi, .m2ts, .mkv, .flv, .f4v e .webm). – Formato Windows Media Video 9 (.wmv, .asf, .mp4, .m4v, .mov, .3gp e .avi). – Formato MJPEG (.avi, .mov, .mp4 e .m4v). – Formato Theora (.ogv).
AUX Riproduzione dei file audio tramite la presa AUX-IN.	– La sorgente audio esterna deve soddisfare una serie di condizioni per la riproduzione ➤ pag. 52.	
📶 Riproduzione dei file audio via Bluetooth ^{®b)} .	– Il lettore multimediale esterno deve essere compatibile con il profilo A2DP Bluetooth [®] ➤ pag. 52.	
📶 Riproduzione dei file audio attraverso WLAN.	– La sorgente audio esterna deve soddisfare una serie di condizioni per la riproduzione ➤ pag. 55	

a) iPodTM, iPadTM e iPhoneTM sono marchi protetti della Apple Inc.

b) Bluetooth[®] è un marchio registrato della Bluetooth[®] SIG, Inc.



Valido per il modello: Media System Plus/Navì System

Supporti elettronici	Requisiti per l'ascolto
<p> Dischi ottici:</p> <ul style="list-style-type: none"> – CD audio (fino a 80 min). – CD-ROM, CD-R, CD-RW con dati audio fino a un massimo di 700 MB (megabyte) nel sistema dei file ISO 9660 Livello 1 e 2, Joliet oppure UDF 1.02, 1.5, 2.01. <p> Schede di memoria:</p> <ul style="list-style-type: none"> – SD e MMC nel sistema di file deve essere FAT12, FAT16, FAT32 oppure VFAT (max. 2 GB). – SDHC (max. 32 GB) ed SDXC (max. 2 TB) nei sistemi dei file exFAT e NTFS. <p> Supporto dati USB:</p> <ul style="list-style-type: none"> – Dispositivi con specifica conforme a USB 2.0 e 3.0. – Sistema di file FAT16, FAT32, exFAT ed NTFS. – iPod™^{a)}, iPad™^{a)} e iPhone™^{a)} di diverse generazioni. – Riproduttori MTP con le marche commerciali "PlaysForSure" o "ReadyForVista". 	<p>File audio</p> <ul style="list-style-type: none"> – Specifica Digital Audio. – File MP2 (.mp2) ed MP3 (.mp3) con velocità di trasferimento da 32 fino a 320 kbit/s o velocità di trasferimento variabile. – File WAV (.wav). – File WMA (.wma) fino a 10 mono/stereo senza protezione copia e con velocità di trasferimento fino a 384 kbit/s. – File AAC (.m4a, .m4b e .aac) senza protezione copia. – File OGG-Vorbis 1 (.ogg) con velocità di trasferimento fino a 256 kbit/s. – File FLAC (.flac). <ul style="list-style-type: none"> – Playlist nei formati M3U, PLS, ASX e WPL. – Le playlist non devono superare i 20 KB né le 1.000 voci. – I nomi di file e percorsi non devono superare i 256 caratteri. – Le schede di memoria possono contenere un massimo di 4.000 file e 1.000 file per directory.
<p>AUX Riproduzione dei file audio tramite la presa AUX-IN.</p>	<ul style="list-style-type: none"> – La sorgente audio esterna deve soddisfare una serie di condizioni per la riproduzione ►►► pag. 52.
<p> Riproduzione dei file audio via Bluetooth®^{b)}.</p>	<ul style="list-style-type: none"> – Il lettore multimediale esterno deve essere compatibile con il profilo A2DP Bluetooth® ►►► pag. 52.

^{a)} iPod™, iPad™ e iPhone™ sono marchi protetti della Apple Inc.

^{b)} Bluetooth® è un marchio registrato della Bluetooth® SIG, Inc.

Leggere ed attenersi al manuale di istruzioni del produttore del supporto elettronico esterno.

Limitazioni ed avvertenze

I supporti elettronici non devono sporcarsi, danneggiarsi dal punto di vista meccanico o essere esposti ad alte temperature, perché altrimenti potrebbero non funzionare. Rispet-

tare le avvertenze del produttore del supporto elettronico.

Le differenze qualitative dei supporti elettronici di marche diverse possono provocare anomalie in fase di riproduzione.

Rispettare le disposizioni di legge vigenti in materia di diritti d'autore e copyright!

Una configurazione non compatibile del supporto elettronico o dei dispositivi o programmi utilizzati per la registrazione può provocare la non leggibilità da parte dell'impianto di alcuni brani o dell'intero contenuto del supporto. Informazioni sulle migliori tecniche di realizzazione di file audio e supporti elettronici (tasso di compressione, tag ID3 ecc.) si trovano anche in internet.

Il tempo di caricamento del supporto elettronico può variare notevolmente a seconda delle dimensioni, dello stato di utilizzo (processi di copiatura e cancellazione), della struttura delle cartelle e dei tipi di file.

Una **playlist** definisce solo una determinata sequenza di riproduzione. Di per sé **non** contiene nessun file. Le playlist **non** vengono riprodotte qualora i file che si trovano sul supporto elettronico **non** siano memorizzati nei punti del supporto cui rimanda la playlist.

Potrà essere mostrata una copertina solo se il nome inizia per “**Cover**”, “**Folder**” o “**Album**”.

Avvertenza

- **Non usare adattatori per le schede di memoria.**
- **SEAT non si assume alcuna responsabilità per l'usura o la perdita di file dei supporti elettronici.**

Sequenza di riproduzione di file e cartelle

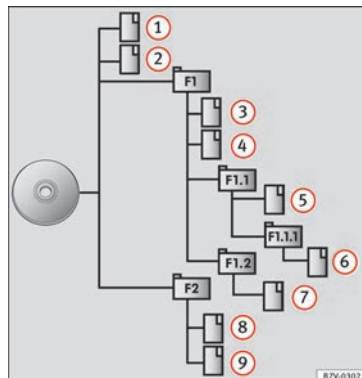





Fig. 33 Esempio di struttura di un CD contenente dati audio

I file audio  memorizzati sui supporti elettronici sono spesso ordinati secondo cartelle  e playlist  di modo che vengano riprodotti in base ad una sequenza prestabilita. ➤

A seconda del nome assegnato nel supporto elettronico, i brani, le cartelle e le playlist sono ordinati numericamente e alfabeticamente.

L'immagine mostra un esempio di un CD di dati audio convenzionale contenente brani □, cartelle □ e sottocartelle » **fig. 33**.

In questo caso, i brani verranno riprodotti come segue¹⁾:

1. Brani ① e ② nella directory principale (root) del CD
2. Brani ③ e ④ nella **prima** cartella **F1** della directory principale del CD
3. Brano ⑤ nella **prima** sottocartella **F1.1** della cartella **F1**
4. Brano ⑥ nella **prima** sottocartella **F1.1.1** della sottocartella **F1.1**
5. Brano ⑦ nella **seconda** sottocartella **F1.2** della cartella **F1**
6. Brani ⑧ e ⑨ nella **seconda** cartella **F2**

Avvertenza

• L'ordine di riproduzione può essere modificato selezionando una delle diverse modalità di riproduzione disponibili » pag. 45

• Le playlist non si riproducono automaticamente, bensì devono essere selezionate direttamente dal menu di selezione dei brani » pag. 48.

Menu principale MEDIA



Fig. 34 Menu principale MEDIA

Mediante il menu principale *MEDIA* si possono selezionare e riprodurre diverse sorgenti multimediali.

• Premere il tasto **RADIO** dell'infotainment per aprire il menu principale *MEDIA* » **fig. 34**.

Si proseguirà la riproduzione dell'ultima sorgente multimediale selezionata e dallo stesso punto.

La sorgente multimediale riprodotta è indicata nell'elenco a tendina visualizzabile premendo il tasto di funzione **SORGENTE** » **fig. 34**.

In caso di assenza di sorgenti mediatiche disponibili, viene visualizzato il menu principale *MEDIA*.

¹⁾ Nel menu **Impostazioni multimediali** deve essere attiva la funzione **Mix/Ripeti include sottocartelle** » pag. 57

Tasti di funzione del menu principale MEDIA

Tasto di funzione: funzione

Indica la sorgente multimediale in fase di riproduzione. Premere per selezionare un'altra sorgente multimediale
» pag. 46.

(LUKEBOX^{b)}): Disco rigido interno (SSD)
» pag. 53.

(CD/DVD^{b)}): Lettore CD e DVD interno
» pag. 49.

SORGENTE

(SCHEDA SD 1), (SCHEDA SD 2): Scheda di memoria SD » pag. 50.

(USB 1), (USB 2): Supporto elettronico esterno collegato alla porta USB ↔
» pag. 50.

(AUX): Sorgente audio esterna collegata all'impianto mediante la presa multimediale AUX-IN » pag. 52.

(AUDIO BT): Audio Bluetooth® » pag. 52.

(WLAN^{b)}): Sorgente audio esterna collegata mediante WLAN » pag. 55

SELEZIONE

Apri l'elenco dei brani » pag. 48.



Cambio del brano in modalità Media o avanzamento/arretramento rapido
» pag. 47.



Pausa. Il tasto di funzione passa da **(U)** a **(D)**.

Tasto di funzione: funzione

Ripresa della riproduzione. Il tasto di funzione passa da **(D)** a **(U)**.

Per riprodurre brani simili.
Si crea una playlist virtuale in cui vengono inclusi brani con ritmo analogo a quello riprodotto, se disponibile mediante Gracenote®.

IMPOSTAZIONI Apre il menu **Impostazioni Media**
» pag. 57.

Per ripetere tutti i brani.



RIPETERE

Vengono ripetuti tutti i brani presenti allo stesso livello di memoria di quello riprodotto attualmente. Se nel menu **Impostazioni Media** è attiva la funzione **(Mix/Ripeti incluse sottocartelle)**, si includeranno anche le sottocartelle » pag. 57.



RIPETERE

Per ripetere il brano in fase di riproduzione.

Scansione in ordine casuale.



MIX

Vengono inclusi tutti i brani presenti allo stesso livello di memoria di quello riprodotto attualmente. Se nel menu **Impostazioni Media** è attiva la funzione **(Mix/Ripeti incluse sottocartelle)**, si includeranno anche le sottocartelle » pag. 57.

^{a)} Disponibile unicamente per il modello: "Navi System Plus".

^{b)} Il lettore DVD è disponibile unicamente per il modello "Navi System Plus".

Indicazioni e simboli del menu principale MEDIA

Messaggio: Significato

Visualizzazione delle informazioni del nome dell'interprete, dell'album e del titolo della canzone (testo del CD , tag ID3 per i file audio compressi).

(A)

CD audio: visualizzazione delle informazioni dei brani, se disponibili mediante Gracenote®^{a)}. In caso di mancanza di dati, compare unicamente il testo **Branco** e il numero corrispondente all'ordine occupato nel supporto elettronico.

Visualizzazione della copertina dell'album: se dentro la stessa cartella/album esistono varie copertine, il sistema ne mostrerà solo una.

Il sistema privilegia la visualizzazione delle copertine secondo i seguenti criteri:

1^o Copertina incorporata nei file.

2^o Immagine nella cartella dei file.

3^o Immagine fornita dal database di Gracenote®^{a)}

4^o Icona predefinita del dispositivo collegato.

Nel caso si riproduca un file video, premendo sulla copertina sarà possibile riprodurlo a pieno schermo.



(B)

Il tempo di riproduzione trascorso e restante, espresso in minuti e secondi. Per i file audio con tasso di bit variabile (VBR), il tempo restante mostrato può essere diverso.

(C)



Messaggio: Significato

RDS Off^{b)}	Il servizio dati radio RDS è disattivato. L'RDS si può attivare nel menu Impostazioni FM » pag. 37.
TP^{b)}	La funzione TP è attiva e può essere sintonizzata » pag. 37.
^{b)}	Nessuna emittente di informazioni sul traffico disponibile » pag. 37.
^{b)}	Impossibile sintonizzare DAB » pag. 33.

a) Gracenote® è una banca dati disponibile nel disco rigido del sistema infotainment e contenente informazioni salvate relative ai brani di diversi artisti e album. Per usare le funzionalità offerte da Gracenote®, è necessario che i brani siano associati alle informazioni dell'artista e/o dell'album (disponibile unicamente per il modello: "Navi System Plus").

b) Dipende dal mercato e dall'apparecchio specifico.

Avvertenza

- **Inserendo la sorgente media, la riproduzione non verrà avviata automaticamente e dovrà essere selezionata dall'utente. Estrandola, non cambierà neppure la sorgente media.**
- **Per poter visualizzare le diverse copertine all'interno di un album/cartella, assicurarsi che le tracce contengano diverse informazioni sull'Artista o sull'Album nei relativi metadati. In caso contrario, sarà possibile visualizzare solo la stessa copertina per tutte le tracce contenute nello stesso album/cartella.**

Cambiare la sorgente multimediale

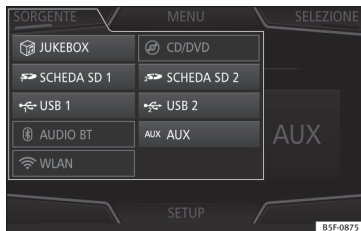

Fig. 35 Modalità MEDIA: cambiare sorgente multimediale.

- Nel menu principale **MEDIA** premere ripetutamente il tasto **(MEDIA)** del sistema infotainment per cambiare successivamente le sorgenti multimediali disponibili.
- **OPPURE:** Nel menu principale **MEDIA** premere il tasto di funzione **(SORGENTE)** » **fig. 35** e selezionare la sorgente multimediale desiderata.

Nella finestra pop-up le sorgenti multimediali non selezionabili risultano disattivate (in grigio).

Quando si seleziona di nuovo una sorgente multimediale già attivata in precedenza, la riproduzione comincia dal punto in cui era stata interrotta.

Sorgenti di riproduzione multimediale selezionabili facoltativamente

Tasto di funzione: sorgente multimediale

(JUKEBOX)^{a)}	Disco rigido interno (SSD) » pag. 53.
(CD/DVD)^{b)}	Lettore CD/DVD interno » pag. 49.
(SCHEDA SD 1)	Scheda di memoria SD » pag. 50.
(SCHEDA SD 2)*	
(USB 1)	Supporto elettronico esterno collegato alla porta USB  » pag. 50.
(USB 2)*	
(AUX)	Sorgente audio esterna connessa alla presa multimediale AUX-IN » pag. 52.
(AUDIO BT)	Audio Bluetooth® » pag. 52.
(WLAN)^{a)}	Sorgente audio esterna collegata mediante WLAN » pag. 55

a) Disponibile unicamente per il modello: "Navi System Plus".

b) Il lettore DVD è disponibile unicamente per il modello "Navi System Plus".

Avvertenza

La sorgente multimediale può essere modificata nella schermata *Elenco dei brani* » pag. 48.

Cambio del brano nel menu principale MEDIA



Fig. 36 Menu principale MEDIA

Mediante i tasti di ricerca, è possibile scorrere i brani della sorgente multimediale in fase di ascolto.

Con i tasti di ricerca **non** si può uscire da una playlist né iniziame la riproduzione. Entrambe le azioni devono essere effettuate manualmente dal menu di selezione del brano » pag. 48.

Comandi del menu principale MEDIA

Azione	Funzione
<i>Premere una volta e brevemente</i> il tasto di funzione [K] .	Ritorno all'inizio del brano che si sta ascoltando. Se il brano è stato riprodotto per meno di 3 secondi, si ritorna all'inizio del brano precedente.

Azione	Funzione
<i>Premere due volte in successione e brevemente</i> il tasto di funzione [K] .	Se il brano è stato riprodotto per oltre 3 secondi, si ritorna all'inizio del brano precedente e dal primo brano si passa all'ultimo contenuto nel supporto elettronico in uso.
<i>Premere una volta e brevemente</i> il tasto di funzione [M] .	Passaggio al brano successivo. Dall'ultimo brano si passa al primo contenuto nel supporto elettronico in uso.
<i>Tenere premuto</i> nel tasto di funzione [K] .	Arretramento rapido.
<i>Tenere premuto</i> nel tasto di funzione [M] .	Avanzamento rapido.
<i>Far scorrere il dito orizzontalmente</i> sullo schermo.	Per passare al brano precedente/successivo, rispettando gli stessi tempi di riproduzione del cambio dei brani mediante i tasti [K] o [M] .

Selezione di un album dalla copertina

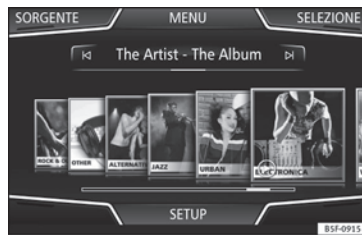

Fig. 37 Selezione dalla copertina.

Premendo sulla copertina attuale » **fig. 36** **1** verranno mostrate tutte le copertine degli album disponibili nella sorgente multimediale attiva » **fig. 37**.

È possibile navigare tra i vari album muovendo le copertine a destra o a sinistra o mediante la barra di scorrimento inferiore orizzontale oppure per mezzo della manopola di regolazione » **fig. 1** **12**.

La visuale della selezione per copertina si chiude dopo circa 5 secondi di inattività e appare nuovamente il menu principale Media.

Selezione di un brano da un elenco di brani

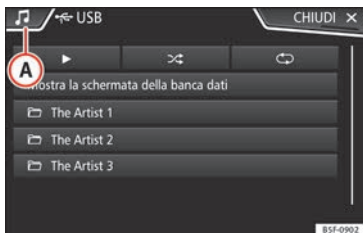

Fig. 38 Modalità Media: elenco delle cartelle di una sorgente multimediale.

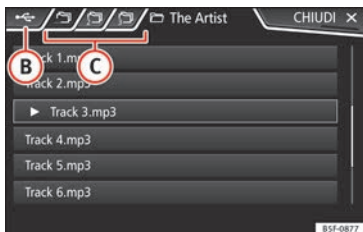

Fig. 39 Modalità Media: elenco di brani di una sorgente multimediale.

Apertura di un elenco di brani

- Per aprire l'elenco di brani, premere nel menu principale **MEDIA** il tasto di funzione

SELEZIONE »»» **fig. 36**. Nell'elenco, il brano che si sta ascoltando è evidenziato »»» **fig. 39**.

- Effettuare la ricerca nell'elenco di brani e premere su quello desiderato.

Se sono disponibili informazioni sul brano, viene visualizzato il nome del brano (nei CD audio) o il nome del file (MP3) anziché **Brano + num.**

Quadro generale dei tasti di funzione nell'elenco dei brani.

Tasto di funzione: funzione

A

Aprire il menu **Sorgenti**. Premendo, si seleziona un'altra sorgente multimediale.

Tasto di funzione: funzione

Indica la sorgente multimediale che si sta esplorando. Premendolo, va alla directory principale del dispositivo indicato nell'icona.

(JUKEBOX)¹⁾: Disco rigido interno del sistema infotainment (SSD) »»» pag. 53.

(CD/DVD)²⁾: Lettore CD e DVD interno »»» pag. 49.

(SCHEDA SD 1), **(SCHEDA SD 2)**^{*}: Scheda di memoria SD »»» pag. 50.

B

(USB 1), **(USB 2)**^{*}: Supporto elettronico esterno collegato alla porta USB »»» pag. 50.

(AUDIO BT): Riproduttore multimediale esterno connesso mediante Bluetooth® »»» pag. 52.

(AUX): Sorgente audio esterna connessa alla presa AUX-IN »»» pag. 52

(WLAN)³⁾: Sorgente audio esterna collegata mediante WLAN »»» pag. 55

C

Premere il tasto di funzione per aprire la cartella superiore della sorgente multimediale.



Avvia la riproduzione del primo brano.

Tasto di funzione: funzione

Per ripetere tutti i brani.



Vengono ripetuti tutti i brani presenti allo stesso livello di memoria di quello riprodotto attualmente. Se nel menu **Impostazioni Media** è attiva la funzione **Mix/Ripeti include sottocartelle**, si includeranno anche le sottocartelle » pag. 57.

Scansione in ordine casuale.



Vengono inclusi tutti i brani presenti allo stesso livello di memoria di quello riprodotto attualmente. Se nel menu **Impostazioni Media** è attiva la funzione **Mix/Ripeti include sottocartelle**, si includeranno anche le sottocartelle » pag. 57.

CHIUDERE X

Per chiudere l'elenco dei brani.

- a) Disponibile unicamente per il modello: "Navi System Plus".
- b) Il lettore DVD è disponibile unicamente per il modello "Navi System Plus".

i Avvertenza

I brani, le cartelle e le playlist possono essere selezionate anche ruotando la manopola di regolazione e, premendola, è possibile riprodurre o aprirle.

Visuale della banca dati

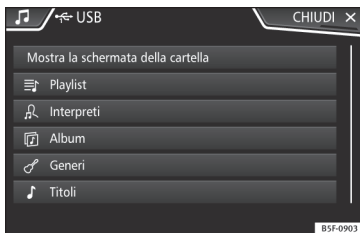

Fig. 40 Modalità Media: visuale della banca dati

All'interno dell'elenco dei brani, premere l'opzione **Mostra la schermata della banca dati**. Il contenuto della sorgente multimediale attuale apparirà classificato per **Playlist**, **Interpreti**, **Album**, **Generi**, **Brani** e **Video** » **fig. 38**.

Selezionando una delle cartelle **Interpreti**, **Album** o **Brani** appare un tasto di ricerca sulla parte superiore destra (lente d'ingrandimento) che consente di cercare in una categoria selezionata » pag. 13, **Finestre di digitazione con tastiera visualizzata sullo schermo**.

Per tornare alla visuale delle cartelle premere l'opzione **Mostra la schermata della cartella** nel menu **SELEZIONE**.

Inserire o estrarre un CD o DVD¹⁾

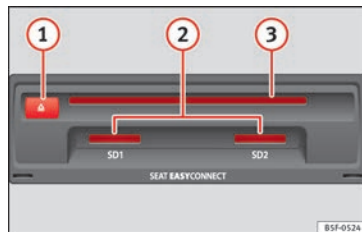

Fig. 41 Fessure per supporti elettronici nel cassetto portaoggetti.

Il conducente non deve usare l'apparecchio durante la guida. Introdurre o cambiare il supporto elettronico prima di partire!

Nel lettore CD e DVD possono essere riprodotti CD e DVD audio e CD e DVD di dati audio.

Inserire un CD o DVD

- Tenere il CD o DVD con il lato delle scritte rivolto verso l'alto.
- Inserire il CD o DVD nell'apposito alloggiamento » **fig. 41** **3** fino al punto in cui scatta il meccanismo di auto-introduzione. »

¹⁾ Il lettore DVD è disponibile unicamente per il modello "Navi System Plus".

Estrarre un CD o DVD

- Premere il tasto  1.
- Il CD o DVD inserito viene portato in posizione di espulsione e deve essere prelevato entro 10 secondi.

Se non si estrae il CD o DVD prima di 10 secondi si inserisce automaticamente per motivi di sicurezza senza passare alla modalità CD o DVD.

CD o DVD illeggibile o difettoso

Qualora sia impossibile leggere i dati di un CD o di un DVD inserito o se ne inserisce uno difettoso, sullo schermo appare un avviso corrispondente.

Prima che appaia la suddetta indicazione, a seconda del dispositivo, i CD o i DVD illeggibili vengono espulsi automaticamente 3 volte e si reinseriscono per avviare altri tre tentativi di lettura.

Avvertenza

- **Se si viaggia su strade sconnesse, o in generale nel caso di forti vibrazioni, è possibile che il disco "salti".**
- **Quando la temperatura interna dell'apparecchio è troppo elevata, non è possibile inserire dei CD o DVD, né ascoltare il CD o DVD eventualmente presente nel lettore.**
- **Se dopo che si sono inseriti vari CD e DVD l'impianto dovesse ancora segnalare un er-**

rore nel lettore CD o DVD, rivolgersi a un'officina specializzata.

Inserire o espellere una scheda di memoria

In base al mercato e alle dotazioni, il veicolo può disporre di uno o due slot per schede SD.

Introduzione di una scheda di memoria

Inserire la scheda di memoria compatibile con l'angolo smussato in avanti e la scritta verso l'alto (i contatti verso il basso), nello slot **» fig. 41 2**. Quando è inserita completamente, la scheda deve compiere uno scatto.

Se non si riuscisse ad introdurre una scheda di memoria nello slot, controllare la posizione di inserimento e la scheda stessa.

Rimozione della scheda di memoria

Le schede di memoria inserite **devono** essere preparate all'estrazione.

- Nel menu principale Media, premere il tasto **IMPOSTAZIONI** per aprire il menu **Impostazioni multimediali** o premere il tasto **MENU** dell'infotainment, dopodiché premere **Impostazioni**, per aprire il menu **Impostazioni sistema**.

- Premere il tasto di funzione **Rimozione sicura**. Compare un menu a tendina con le seguenti opzioni: Scheda SD1, Scheda SD2*, USB1 e USB2*. Dopo aver espulso correttamente la scheda di memoria dal sistema, il tasto di funzione si disattiva (diventa grigio).
- Premere sulla scheda inserita nello slot. Così facendo si attiva una molla che la fa "saltare all'indietro", di modo che la si possa poi rimuovere.
- Rimuovere la scheda di memoria.

Scheda di memoria non leggibile

Se si inserisce una scheda di memoria i cui dati sono illeggibili, comparirà l'indicazione corrispondente.

Supporto elettronico esterno collegato alla porta USB

In base al mercato e alle dotazioni, il veicolo può essere dotato di uno o due connettori USB. Per consultarne l'ubicazione, fare riferimento al **» fascicolo Manuale di istruzioni**.

I file audio di un supporto elettronico esterno collegato alla porta USB  possono essere riprodotti e gestiti mediante il sistema infotainment.

Nel presente manuale, il termine supporti elettronici esterni si riferisce alle schede USB

che memorizzano file riproducibili, quali lettori MP3, iPods™ e memorie USB.

Vengono visualizzati e riprodotti solo i file audio di formato compatibile. Altri eventuali file vengono ignorati.

Per le ulteriori funzioni del supporto elettronico esterno (cambio di brano, selezione del brano e della modalità di riproduzione eccetera), si vedano i capitoli relativi » pag. 40.

Avvertenze e limitazioni

La compatibilità con i dispositivi Apple™ e altri lettori multimediali dipende dall'equipaggiamento.

La porta USB  fornisce una tensione di 5 Volt, corrispondente alla tensione convenzionale per l'alimentazione dei dispositivi USB.





In alcuni casi, i dischi rigidi esterni con una capacità superiore ai 32 GB devono essere riformattati al sistema di file FAT32. Per programmi e informazioni al proposito si veda in internet oppure si consultino altre fonti.

Tenere presente altre limitazioni e avvertenze concernenti i requisiti delle sorgenti multimediali » pag. 40.

iPod™, iPad™ e iPhone™

A seconda del Paese e dell'equipaggiamento, è possibile connettere iPod™, iPad™ o iPhone™, mediante il cavo USB del dispositi-

vo, alla porta USB  del veicolo e usarli come sorgenti audio.

Dopo la connessione di un iPod™, iPad™ o iPhone™ appaiono, sul livello di selezione superiore, le visuali specifiche dell'iPod™ ( **Playlist**,  **Interpreti**,  **Album**,  **Titoli**,  **Podcast** ecc.).

Possibili messaggi di errore dopo la connessione di un supporto elettronico esterno

Messaggio di errore	Causa	Che cosa fare
Dispositivo non compatibile	Riproduzione dal supporto elettronico esterno o comunicazione tramite cavo di adattamento non possibili.	Verificare il collegamento e il corretto funzionamento del supporto elettronico esterno. Se possibile, aggiornare il software del supporto elettronico esterno.
Dispositivo non funzionante	Comunicazione disturbata.	Controllare la connessione e il funzionamento del supporto elettronico esterno.

Dato che ormai i tipi di supporti elettronici sono numerosissimi, così come i modelli di iPod™, iPad™ e iPhone™, è possibile che non tutte le funzioni qui descritte siano eseguibili.

Fine della connessione

I supporti elettronici collegati **devono** essere preparati prima di scollegarli ed estrarli.

- Nel menu principale Media, premere il tasto **IMPOSTAZIONI** per aprire il menu **Impostazioni multimediali** o premere il tasto **MENU** dell'infotainment, dopodiché premere **Impostazioni**, per aprire il menu **Impostazioni sistema**.

- Premere il tasto di funzione **Rimozione sicura**. Compare un menu a tendina con le seguenti opzioni: Scheda SD1, Scheda SD2*, USB1 e USB2*. Dopo aver rimosso correttamente il supporto dati dal sistema, il tasto di funzione diventerà inattivo (colore grigio).

- Ora sarà possibile scollegare il supporto dati.

Avvertenza

- **Non collegare contemporaneamente un lettore multimediale esterno per la riproduzione di musica mediante Bluetooth® e attraverso la porta USB  con il sistema infotainment, poiché la riproduzione potrebbe essere limitata.**

- **Se il lettore esterno è un dispositivo Apple™, non potrà essere collegato simultaneamente mediante USB e bluetooth.**

- **Se il dispositivo collegato non viene riconosciuto, disinserire il collegamento di tutti i dispositivi collegati e ricollegare il dispositivo.** »

- **Non utilizzare mai adattatori per schede di memoria, cavi di prolunga USB, né hub USB!**

Sorgente audio esterna connessa all'impianto mediante la presa multimediale AUX-IN

A seconda dell'equipaggiamento e del Paese, può essere presente una presa multimediale AUX-IN » fascicolo Manuale di istruzioni.

Per collegare la sorgente audio esterna alla presa AUX-IN, è necessario un cavo appropriato con uno spinotto di 3,5 mm (connettore jack) che si inserisca nella presa AUX-IN del veicolo.

L'audio della sorgente esterna, che viene riprodotto attraverso gli altoparlanti del veicolo, **non** può essere controllato mediante i comandi del sistema infotainment.

La connessione di una sorgente audio esterna viene indicata mediante il testo **AUX** sullo schermo.

Connessione di una sorgente audio esterna alla presa multimediale AUX-IN

- Abbassare il volume di base del sistema infotainment.
- Connettere la sorgente audio esterna alla presa multimediale AUX-IN.

- Avviare la riproduzione agendo sul comando relativo della sorgente audio esterna.
- Nella schermata principale MEDIA, premere il tasto di funzione **[SORGENTE]** e selezionare **[AUX]**.

Il **volume di riproduzione** della sorgente audio esterna va adattato al volume del resto delle sorgenti audio » pag. 96.

Particolarità di funzionamento di una sorgente audio esterna connessa all'impianto mediante la presa multimediale AUX-IN

Operazione	Effetto
Selezione di un'altra sorgente audio nel sistema infotainment.	La sorgente audio esterna resta attiva in sottofondo.
Conclusione della riproduzione dalla sorgente audio esterna.	Il sistema infotainment rimane nel menu AUX .
Scollegamento del connettore dalla presa multimediale AUX-IN.	Il sistema infotainment rimane nel menu AUX .

Avvertenza

- **Leggere ed attenersi al manuale di istruzioni del fabbricante della sorgente audio esterna.**
- **Se si alimenta la sorgente audio esterna per mezzo della presa da 12 Volt del veicolo, possono verificarsi dei rumori di disturbo.**

Collegare una sorgente audio esterna mediante Bluetooth®

Nella modalità Audio Bluetooth® è possibile ascoltare, attraverso gli altoparlanti del veicolo, i file audio in riproduzione su una sorgente audio Bluetooth®, ad esempio, un telefono cellulare (riproduzione audio via Bluetooth®).

Condizioni

- La sorgente audio connessa all'impianto tramite Bluetooth® deve supportare il profilo Bluetooth A2DP®.
- Nel menu **Impostazioni Bluetooth**, deve essere attiva la funzione **[Audio Bluetooth (A2DP/AVRCP)]** » pag. 92.

Avvio della trasmissione audio Bluetooth®

- Attivare la visibilità Bluetooth® nella sorgente audio Bluetooth® esterna (ad es. un telefono cellulare).
- Abbassare il volume di base del sistema infotainment.
- Nella schermata principale MEDIA, premere il tasto di funzione **[SORGENTE]** e selezionare **[Audio BT]**.
- Premere **[Ricerca nuovo dispositivo]** per collegare una sorgente audio Bluetooth® esterna per la prima volta » pag. 83.
- **OPPURE:** Selezionare una sorgente audio Bluetooth® dall'elenco.

• Per il resto delle operazioni, attenersi alle indicazioni mostrate sul display del sistema infotainment e sullo schermo della sorgente audio Bluetooth®.

È possibile che si debba ancora avviare manualmente la riproduzione nella sorgente audio Bluetooth®.

Al termine della riproduzione della sorgente audio Bluetooth®, il sistema infotainment rimane in modalità Audio Bluetooth®.

Comandi nel corso della riproduzione

La possibilità o meno di comandare una sorgente audio Bluetooth® direttamente dal sistema infotainment dipende dalla sorgente audio Bluetooth® collegata.

Le funzioni disponibili dipendono dal profilo Bluetooth® Audio supportato dal lettore esterno collegato.

Nel caso di alcuni lettori che supportano il profilo Bluetooth® AVRCP, la riproduzione può cominciare automaticamente dalla sorgente audio Bluetooth® quando si attiva la modalità audio Bluetooth® e altrettanto automaticamente fermarsi quando si passa a un'altra sorgente audio. Inoltre, mediante il sistema infotainment, è possibile ottenere indicazioni sul brano o cambiare il brano.

Avvertenza

- **Dato che ormai i tipi e i modelli in commercio di sorgenti audio Bluetooth® sono numerosissimi, è possibile che non tutte le funzioni qui descritte siano eseguibili correttamente.**
- **È opportuno che i segnali acustici di avvertimento e di servizio della sorgente audio connessa all'impianto del veicolo mediante Bluetooth® (ad esempio quelli dei tasti del telefono cellulare) siano disattivati, per evitare interferenze e malfunzionamenti.**
- **Per riprodurre musica, non collegare contemporaneamente il lettore multimediale esterno al Bluetooth e all'interfaccia USB del sistema infotainment onde evitare di limitare la riproduzione.**
- **In base al tipo di lettore esterno collegato, il tempo di risposta può variare.**
- **Non collegare contemporaneamente un lettore multimediale esterno per la riproduzione di musica mediante Bluetooth® e attraverso la porta USB**  pag. 50 con il sistema infotainment, poiché la riproduzione potrebbe essere limitata.
- **Se il lettore esterno è un dispositivo Apple™, non potrà essere collegato simultaneamente mediante USB e bluetooth.**

Jukebox (SSD)

✓ Disponibile unicamente per il modello: Navi System Plus

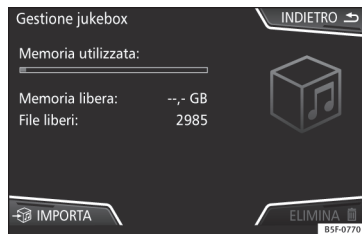



Fig. 42 Gestione jukebox

Il "jukebox" è situato nel disco rigido del sistema infotainment (SSD¹⁾.

I file audio compressi (MP3 e WMA) e alcuni file video (Podcasts, AVIs, ecc.) possono essere importati da diversi supporti elettronici al **jukebox** e quindi essere riprodotti.

La copia dei file avviene solo a motore acceso. È proibita la copia di CD e DVD con protetti da funzione anticopiatura. 

¹⁾ Solid-State-Drive (SSD) è la denominazione inglese indicante un disco rigido a stato solido.

Importare file

- In modalità Media, premere il tasto di funzione **(IMPOSTAZIONI)** e quindi selezionare **(Gestione jukebox)**.
- Premere il tasto di funzione **(IMPORTA)**.
- Nel menu **Selezione sorgente**, selezionare la sorgente desiderata.

Il supporto elettronico viene preparato. Questa operazione può durare alcuni secondi.

- Attivare le caselle di controllo situate a destra dei file o delle cartelle da importare.
- Per importare tutti i file e le cartelle sul supporto elettronico, indicare **(Seleziona tutti)**.
- Premere il tasto di funzione **(IMPORTA)**.

A seconda della selezione, verranno importati sul **jukebox** file e le cartelle con il nome indicato.

In assenza di informazioni sui brani, i file audio vengono salvati nella cartella seguente:

CD contenente dati audio

- **Album**
 - **Album sconosciuti**
 - **Brano .mp3¹⁾**
- **Interpreti**
 - **Interpreti sconosciuti**

▪ Album sconosciuti

- **Brano .mp3¹⁾**

Funzioni e stato di avanzamento nel corso della copiatura

In fase di copia, sulla schermata di importazione, appare un'animazione e la percentuale dell'avanzamento.

CD contenente dati audio: Non è possibile copiare e riprodurre i file nello stesso momento.

- Premere il tasto di funzione **(Annulla)** per terminare l'importazione in corso del brano completo.
- Per ottenere informazioni sull'importazione, premere il tasto **(Info)**.
- Premere il tasto di funzione **(INDIETRO ⏪)** per chiudere la schermata di importazione con l'indicazione dell'avanzamento.
- Al termine dell'importazione dei file, apparirà un avviso.

Cancellare file

- In modalità Media, premere il tasto di funzione **(IMPOSTAZIONI)** e quindi selezionare **(Gestione jukebox)**.
- Premere il tasto di funzione **(ELIMINA ☒)**.

- Attivare le caselle di controllo situate a destra dei file o delle cartelle da cancellare.
- Per cancellare tutti i file e le cartelle sul supporto elettronico, selezionare **(Seleziona tutti)**.
- Premere il tasto di funzione **(ELIMINA ☒)**. Verranno cancellati i file e le cartelle selezionate.
- Al termine della cancellazione dei file, apparirà un avviso.
- Per chiudere il menu, premere sullo schermo il tasto di funzione **(INDIETRO ⏪)**.

Aprire i file audio e video salvati

- Passare al contenuto del **Jukebox** (SSD) » pag. 48.

I brani vengono salvati in diverse categorie ed elenchi a seconda delle informazioni disponibili.

I brani salvati possono essere consultati e aperti da tali elenchi in base alle diverse classificazioni.

Jukebox

- Playlist
- Interprete
- Album
- Genere musicale

¹⁾ Il nome e l'estensione del file sono indicati come esempi.

- Brano
- Video
- File non fruibili (se è stato importato un file non supportato).

Avvertenza

- Qualora l'operazione di copiatura venisse interrotta dal sistema infotainment, controllare la memoria ancora disponibile sul disco rigido interno e sul supporto elettronico utilizzato.
- In virtù della legge sui diritti d'autore, prima di modificare il proprietario del sistema infotainment, occorrerà cancellare tutti i file salvati nel jukebox.
- La visualizzazione di file inattivi (in grigio) può essere dovuta a ragioni diverse: file non importabili (ad es. immagini), file già presenti nel jukebox o che occupano uno spazio superiore a quello disponibile nella memoria interna.

Collegare una sorgente audio esterna mediante WLAN

- ✓ Disponibile unicamente per il modello: Navi System Plus

WLAN come sorgente audio permette la connessione wireless tra una sorgente audio esterna (ad esempio uno smartphone) e il sistema infotainment.

Per poter usare questa connessione, è necessario che il dispositivo connesso disponga di un'applicazione compatibile (app) con il protocollo di comunicazione UPnP (Universal Plug and Play), affinché l'applicazione fornisca al sistema il contenuto multimediale disponibile.

Condizioni

- Disporre di un'applicazione compatibile (UPnP) installata sul dispositivo mobile.
- Attivare l'**Hotspot mobile** reperibile nella configurazione della connessione wireless » pag. 55, Impostazioni WLAN.
- Collegare il dispositivo mobile con il sistema infotainment mediante una password generata dallo sistema stesso. Il collegamento deve essere effettuato dal dispositivo mobile che si desidera collegare al sistema infotainment.

Avvio della trasmissione audio WLAN

- Abbassare il volume di base del sistema infotainment.
- Avviare l'applicazione UPnP o l'applicazione per la riproduzione della sorgente audio WLAN.
- Nella schermata principale MEDIA, premere il tasto di funzione **[SORGENTE]** e selezionare **[WLAN]**.
- Per il resto delle operazioni, attenersi alle indicazioni mostrate sullo schermo del siste-

ma infotainment e sullo schermo della sorgente audio WLAN.

Comandi nel corso della riproduzione

L'uso della sorgente audio WLAN mediante il sistema infotainment dipende dalla sorgente audio WLAN collegata e dall'applicazione usata.

Avvertenza

- Il sistema infotainment non offre una connessione internet, bensì stabilisce solo una connessione wireless locale tra il dispositivo mobile e tale sistema.
- Mediante WLAN è possibile garantire solo la connessione tra il dispositivo e il sistema infotainment, il funzionamento dipende dall'applicazione in sé.

Impostazioni WLAN

- ✓ Disponibile unicamente per il modello: Navi System Plus

Per accedere alle impostazioni WLAN, il quadro deve essere acceso.

- Selezionare il menu principale Media premendo il tasto del sistema Infotainment **[MEDIA]**.
- Premere il tasto di funzione **[IMPOSTAZIONI]** per aprire il menu **Impostazioni multimediali**.



- Premere il tasto di funzione **WLAN**; in seguito comparirà il tasto **Impostazioni dell'hotspot** e un testo informativo sull'uso del WLAN.
- Premere il tasto di funzione **Impostazioni dell'hotspot**, dopodiché si potrà accendere/spegnere l'**Hotspot mobile** e si potrà accedere alla **Configurazione** della rete WLAN.
- Premere il tasto di funzione **Configurazione** per configurare la rete WLAN.

Tasto di funzione: funzione

Hotspot mobile: Per accendere/spegnere la rete WLAN.

Livello di sicurezza: Con la codifica WPA2 si genera automaticamente un codice della rete di 8 caratteri.

Codice della rete: Codice della rete generato automaticamente. Premere il tasto di funzione per cambiare manualmente il codice della rete. Il codice della rete deve avere almeno 8 caratteri e massimo 63.

SSID: Nome della rete WLAN del sistema Infotainment.

No trasmissione nome rete (SSID): Attivare la casella di controllo per disattivare la visibilità della rete WLAN.

Per conservare le modifiche effettuate nella configurazione dell'Hotspot mobile, premere il tasto **MEMORIZZA**.

Modalità DVD video

✓ **Disponibile unicamente per il modello: Navi System Plus**



Fig. 43 Menu principale della modalità DVD.

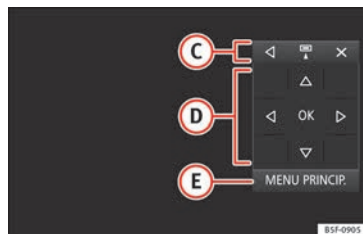

Fig. 44 Menu comandi della modalità DVD.

Codice Paese dei DVD video

Spesso, la riproduzione dei DVD video è limitata a determinate regioni (ad esempio, Stati Uniti e Canada) mediante i suddetti “codici Paese” Tali DVD funzionano soltanto se inse-

riti in apparecchi codificati per la stessa regione (zona).

Il lettore DVD dell'apparecchio è approntato per la lettura del codice regionale dell'area di commercializzazione del veicolo.

Avvia la modalità DVD

- Inserire un DVD compatibile nel lettore DVD.

La lettura dei dati di un DVD richiede alcuni secondi.

Viene riprodotta l'“intro” (piccola sequenza iniziale) del DVD video. Di seguito, appaiono i veri menu del DVD.

Usare il menu di un DVD

- Premere brevemente lo schermo per attivare i tasti di funzione del menu principale della **modalità DVD** » **fig. 43**.

Tasto di funzione: funzione

SOR-GENTE Indicazione e selezione della sorgente.

MENU DVD Per visualizzare il menu dei comandi e ritornare al menu principale del DVD » **fig. 44**

A Indicazione dei capitoli.

B Indicazione della durata della riproduzione e del tempo di riproduzione restante.

Tasto di funzione: funzione

- C** : Spostare la finestra del menu dei comandi.
- : Ridurre a icona la finestra del menu dei comandi.
- : Ingrandire la finestra del menu dei comandi.
- : Chiudere il menu dei comandi.

D Con i tasti di ricerca è possibile navigare nel menu del DVD. Confermare la selezione premendo **OK**.

E Premere per aprire il menu principale del DVD.

/ Per passare al capitolo precedente o successivo.

Pausa. Il tasto di funzione passa da a .

Ripresa della riproduzione. Il tasto di funzione passa da a .

IMPOSTAZIONI Questo menu contiene le Impostazioni video (DVD) » pag. 57.

Avvertenza

- **Il layout del menu del film e le voci in esso disponibili dipendono dal produttore del DVD.**
- **Il produttore del DVD è responsabile dell'eventuale diversità di reazione ai comandi dei**

film per i quali è stata usata la stessa modalità.

- **In certi casi i DVD masterizzati possono risultare non leggibili o leggibili solo parzialmente.**
- **L'immagine sullo schermo del sistema infotainment si visualizza solo a veicolo fermo. Lo schermo (l'immagine) si disattiva difatti durante la marcia; tuttavia, l'audio rimane attivo.**

Impostazioni video (DVD)

✓ Disponibile unicamente per il modello: Navi System Plus

Nel menu principale *Modalità DVD* premere il tasto di funzione **IMPOSTAZIONI** e selezionare quindi l'opzione Impostazioni video (DVD).

Tasto di funzione: funzione

Formato: Selezione del formato dell'immagine. Se si seleziona **Automatico**, si imposta automaticamente il formato di immagine ottimale.

Canale audio: selezione della lingua delle istruzioni vocali del sistema.

Sottotitoli: Per selezionare la lingua dei sottotitoli.

Inserisci/modifica PIN per il dispositivo di bloccaggio: Password per il dispositivo di bloccaggio.

Dispositivo di bloccaggio: Per selezionare il livello di protezione da associare alla riproduzione del DVD.

Le opzioni del menu Impostazioni video (DVD) possono variare a seconda del DVD o del capitolo in fase di riproduzione.

Le lingue del canale audio e i sottotitoli disponibili dipendono dal DVD inserito.

Il contenuto di un DVD può essere protetto parzialmente o completamente mediante una password (PIN), se tale DVD ammette il dispositivo di bloccaggio. Inoltre, è possibile selezionare il livello di limitazione a seconda dell'età, partendo dal livello 1, ovvero il meno restrittivo (tutto il pubblico) fino all'8, ossia il livello più restrittivo (pubblico adulto).

Impostazioni Media

- Dall'infotainment, premere il tasto **MEDIA** per selezionare tale menu principale **MEDIA**.
- Premere il tasto di funzione **IMPOSTAZIONI** per aprire il menu **Impostazioni Media**.

Tasto di funzione: funzione

Suono: Regolazioni del suono » pag. 96.

Gestione jukebox³⁾: Per importare file nel jukebox o per cancellare file esistenti » pag. 53

Mix/Ripeti incluse sottocartelle: Le sottocartelle vengono incluse nella modalità di riproduzione selezionata » pag. 40.

Bluetooth: Impostazioni del Bluetooth® » pag. 92



Tasto di funzione: funzione

WLAN: Impostazioni WLAN » pag. 55.

Impostazioni video: Impostazioni per la riproduzione di video DVD o file.

Rimozione sicura: Per preparare i supporti elettronici esterni all'estrazione o alla disconnessione. Vedasi anche » pag. 50, Inserire o espellere una scheda di memoria e » pag. 50, Supporto elettronico esterno collegato alla porta USB ».

Notiziari sul traffico (TP): La funzione TP (ricerca delle emittenti dei informazioni sul traffico) è attiva » pag. 37.

a) Disponibile unicamente per il modello: "Navi System Plus".

Immagini



Fig. 45 Menu principale Immagini.

Nel menu principale *Immagini*, possono essere visualizzati i file di immagini (ad es. le

fotografie), separatamente o in una slideshow.

I file di immagini devono essere salvati in un supporto elettronico compatibile (ad es. un CD o una scheda SD).

- Premere il tasto **MENU** dell'infotainment e quindi il tasto di funzione **Immagini**.
- Premere il tasto di funzione **SORGENTE** per selezionare la sorgente nella quale sono salvate le immagini specifiche.

Tasto di funzione: funzione

SORGENTE Visualizzazione e selezione della sorgente.

SELEZIONE Apre l'elenco dei file di immagini.

L'immagine visualizzata è stata realizzata mediante la localizzazione GPS e, premendo su questo tasto di funzione, si apre il menu del navigatore per avviare un itinerario verso una destinazione.

Girare la visuale dell'immagine verso sinistra o verso destra.

Resetta la visualizzazione dell'immagine.

Per interrompere la riproduzione di una slideshow. Il tasto di funzione passa da a .

Per proseguire la riproduzione di una slideshow. Il tasto di funzione passa da a .

Tasto di funzione: funzione

Per passare all'immagine **PRECEDENTE** o **SUCCESSIVA**.



Tale funzione può essere utilizzata anche facendo scorrere il dito orizzontalmente sullo schermo.

IMPOSTAZIONI Apre il menu Impostazioni immagini.

Aumentare o ridurre la visuale

Per aumentare o ridurre la visuale dell'immagine mostrata:

- Ruotare la manopola di regolazione.
- **OPPURE:** Espandere o ridurre con 2 dita l'immagine mostrata sullo schermo.

Ruotare la visuale/immagine

Per ruotare l'immagine, oltre a usare i tasti appositi (↻ / ↺), è possibile premere un dito sullo schermo (ad es. il pollice) e, continuando a premere, far scorrere un altro dito imitando la forma di un compasso (ad es. l'indice) in senso orario (per ruotare l'immagine verso destra) o in senso antiorario (per ruotare l'immagine verso sinistra). Così facendo, l'immagine ruoterà di 90° rispetto alla posizione attuale.

Per accedere alla visualizzazione delle immagini

File immagine	Risoluzione massima
BMP	4MP
JPEG	4MP (Progressive Mode)
JPG	64MP
GIF	4MP
PNG	4MP

Impostazioni delle immagini

Aprire il menu **Impostazioni immagini**

- Premere il tasto di funzione **IMPOSTAZIONI** del menu principale *Immagini*.

Tasto di funzione: funzione

Visualizzazione immagine: Per impostare il formato di visualizzazione dell'immagine.

Automatica: La scala delle immagini si conforma alle dimensioni dello schermo (è possibile che l'immagine non si visualizzi completa).

Completa: Le immagini si visualizzano estese sullo schermo.

Durata immagine: Per impostare la durata della visualizzazione delle immagini durante una slideshow.

Ripeti slideshow: La slideshow attiva si ripete infinitamente.

Navigazione¹⁾

Navigazione, introduzione ed uso

Video correlato



Fig. 46 Navigazione (Toledo)



Fig. 47 Navigazione (Atca)

Introduzione

Informazioni generali

La posizione del veicolo viene calcolata grazie al sistema di satelliti GPS (Global Positioning System). Una serie di sensori presenti sul veicolo misura la lunghezza dei tratti per

corsi. I valori di misurazione vengono confrontati con i dati geografici dettagliati memorizzati e secondo le informazioni stradali immagazzinate in essi. Eventualmente, per il calcolo dell'itinerario vengono tenute in considerazione anche i messaggi sul traffico (navigazione guidata dinamica » pag. 69). Tutti questi dati consentono al sistema di infotainment di calcolare l'itinerario ottimale.

Come meta della navigazione si può indicare un indirizzo o un punto di interesse, per es. una stazione di servizio o un albergo.

Per raggiungere la meta indicata, il navigatore fornisce istruzioni e grafiche sullo schermo dell'impianto di navigazione e su quello del quadro strumenti.

In base al paese, è possibile che alcune funzioni del sistema infotainment non siano disponibili sul display superata una certa velocità. Non si tratta di un difetto dell'apparecchio, ma di una misura prescritta dalle disposizioni di legge in materia.

Indicazioni per la navigazione

Quando il sistema infotainment non è in grado di ricevere i dati dai satelliti GPS (per es. mentre il veicolo sta percorrendo un viale coperto da folte fronde oppure se si trova in un

garage sotterraneo) la sessione di navigazione può tuttavia proseguire grazie ai sensori di cui è dotato il veicolo.

Possibili limitazioni della navigazione

Nelle zone non presenti nel supporto elettronico oppure non cartografate dettagliatamente (per es. strade a senso unico e categorie di strade di cui non si hanno dati a sufficienza), il sistema infotainment prova comunque a proseguire la sessione di navigazione guidata.

Qualora i dati di navigazione manchino o siano incompleti, la posizione del veicolo potrebbe non essere calcolata con precisione. Ciò può rendere la navigazione meno precisa.

Area di navigazione e attualità dei dati di navigazione

La rete viaria è soggetta a continue modifiche: vengono costruite nuove strade, modificati i nomi delle strade esistenti, cambiati i numeri civici eccetera. Pertanto, se i dati di navigazione non sono aggiornati, nel corso della navigazione guidata, potrebbero essere commessi errori o imprecisioni.

¹⁾ Valido per: Navi System e Navi System Plus.

SEAT raccomanda di effettuare l'aggiornamento periodico dei dati di navigazione. I dati di navigazione attualizzati possono essere acquisiti presso il concessionario SEAT

Uso dei dati di navigazione di una scheda di memoria

✓ Disponibile unicamente per il modello: Navi System

La scheda SD viene collocata di serie nello slot 2 per schede SD.

Per l'aggiornamento dei dati di navigazione, visitare la pagina web: www.seat.com.

- Inserire la scheda di memoria ►► pag. 50.
- Non estrarre la scheda di memoria durante la verifica. Attendere fino a quando non scomparirà l'indicazione di verifica.

Se la scheda di memoria contiene dati di navigazione validi, comparirà l'avviso: "La sorgente contiene un database di navigazione valido". È quindi possibile iniziare la navigazione con i dati della scheda di memoria. Quando la scheda di memoria non sarà più richiesta dal dispositivo, ne verrà predisposta la rimozione ►► pag. 50.

Avvertenza

- La scheda di memoria inserita deve essere predisposta per la rimozione ►► pag. 50.

- Premere il tasto del sistema Infotainment **MENU**; successivamente, premere **Impostazioni** per accedere al menu **Impostazioni sistema**.

- Senza la scheda SD non è possibile navigare.

- Non rimuovere la scheda di mentre sono in uso i dati di navigazione. La scheda di memoria potrebbe subire dei danni!

- La scheda di memoria di navigazione non può essere utilizzata come memoria per altri file; il sistema di infotainment non riconoscerà i file salvati.

- SEAT consiglia di utilizzare solo schede di memoria originali SEAT per l'uso dei dati di navigazione. L'impiego di altre schede di memoria potrebbe limitare il funzionamento.

Aggiornare e installare i dati di navigazione

✓ Disponibile unicamente per il modello: Navi System Plus

Il sistema infotainment dispone di una memoria di dati di navigazione interna. I dati di navigazione necessari sono già installati nel sistema.

Per poter utilizzare tutte le funzioni del sistema infotainment, si raccomanda di utilizzare la versione aggiornata dei dati di navigazione valida per l'apparecchio in questione. Se

si usa una versione obsoleta, possono sorgere errori durante la navigazione.

Aggiornamento dei dati di navigazione

Per l'aggiornamento dei dati di navigazione, visitare la pagina web: www.seat.com.

I dati di navigazione devono essere installati dopo il download. La navigazione non è possibile dalla scheda di memoria.

Installare i dati di navigazione

Il processo di installazione dura circa 2 ore.

Se il sistema infotainment si spegne, il processo di installazione si interromperà e proseguirà automaticamente alla riaccensione del sistema.

- Accendere il quadro.
- Inserire la scheda di memoria contenente i dati di navigazione ►► pag. 50.
- Premere il tasto **MENU** del sistema infotainment e quindi selezionare **Impostazioni**.
- Premere il tasto di funzione **Informazioni sistema**, nel menu **Impostazioni sistema**.
- Premere **Aggiorna software** per importare i dati di navigazione salvati.
- Seguire le indicazioni visualizzate sullo schermo.

Una volta terminata l'installazione, è possibile estrarre la scheda di memoria. La scheda ►►

di memoria deve essere pronta per l'estrazione » pag. 50.

ⓘ ATTENZIONE

Non estrarre la scheda di memoria mentre è in corso l'installazione dei dati di navigazione. La scheda di memoria potrebbe danneggiarsi irrimediabilmente!

ⓘ Avvertenza

- La scheda di memoria di navigazione non può essere utilizzata come memoria per altri file; il sistema infotainment non riconoscerà i file salvati.

- SEAT raccomanda una scheda di memoria CLASS10¹⁾ per l'utilizzo dei dati di navigazione. L'impiego di altre schede di memoria potrebbe limitare il funzionamento.

Menu principale

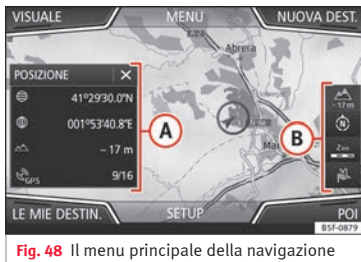

Fig. 48 Il menu principale della navigazione

Le funzioni del navigatore sono attive solo quando il sistema infotainment ha a disposizione i dati di navigazione relativi alla zona in cui ci si trova.

Dal menu principale *Navigazione* si gestiscono le principali funzioni del navigatore, fra cui la selezione della destinazione (nuova, memorizzata o presente nella lista delle mete cui ci si è già fatti guidare dall'impianto) e la ricerca dei punti di interesse.

Aprire il menu principale Navigazione

- Premere il tasto **(NAV)** dell'infotainment per aprire l'ultimo menu aperto nella navigazione.

- Se **non** appare il menu principale *Navigazione*, premere nuovamente il tasto del sistema infotainment **(NAV)**, finché appare il menu principale *Navigazione*.

- **OPPURE:** Premere il tasto di funzione **(☰)** per tornare al menu principale *Navigazione*.

Tasti di funzione e indicazioni del menu principale Navigazione

Tasto di funzione: funzione

(A) La finestra supplementare è in fase di visualizzazione » pag. 68.

(B) Indicazioni e tasti di funzione della visualizzazione della cartina » pag. 69.

(NUOVA DESTINAZIONE): Per inserire una nuova destinazione » pag. 63.

(PERCORSO): Quando è in corso una navigazione guidata » pag. 65.

(LE MIE DESTIN.): Per attivare o gestire le destinazioni memorizzate » pag. 65.

(POI): Ricerca di punti di interesse (parcheggi, distributori e ristoranti) in un'area di ricerca determinata » pag. 67.

(VISTA): Modificare la visualizzazione della cartina o disattivare la finestra supplementare e mostrare i POI » **fig. 48 (A)** » pag. 67.

¹⁾ Classe di velocità per una scheda SD.

Tasto di funzione: funzione

(IMPOSTAZIONI): Apre il menu **Impostazioni Navigazione**» pag. 72.

Nuova destinazione (inserimento della destinazione)



Fig. 49 Schermata di ricerca.

- Nel menu principale *Navigazione* premere il tasto di funzione **(Nuova destinazione)**.
- Premere il tasto di funzione **(Opzioni)** e selezionare il tipo di inserimento della destinazione desiderato (**Ricerca**, **Indirizzo**, **POI lungo il percorso** o **Sulla cartina**).
- Mediante il comando vocale*, se vengono indicati Località, via e numero, senza interruzioni, e in seguito l'ordine "Avviare Guida", verrà avviato un percorso verso la destinazione specificata.

Ricerca

Ricerca di indirizzi e punti di interesse (POI), inserendoli mediante la tastiera » **fig. 49**.

Per le località, i codici di avviamento postale e i punti di interesse occorre inserire i dati completi. I punti di interesse possono essere ricercati anche per nomi o categorie. Completare il nome della località quando necessario per delimitare la ricerca.

» **fig. 49**

(A) Premere per aprire i tasti a cursore (<, >) e muoversi sul testo.

Indirizzo

Dopo aver inserito un Paese o una località, è già possibile iniziare la navigazione verso il centro della località selezionata.

Circoscrivendo l'indirizzo di una destinazione è **necessario tenere presente** che ogni dato inserito limita le possibilità di selezione successive. Se per esempio la strada che si cerca ha un codice di avviamento postale **diverso** da quello che si è selezionato, essa non comparirà poi nell'elenco delle strade selezionabili.

Tasto di funzione: funzione

(Paese): Per selezionare il Paese desiderato.

(Località): Per inserire la località desiderata o il codice postale.

Tasto di funzione: funzione

(Via): Per inserire la via desiderata.

(Numero di casa): Per inserire il numero di casa desiderato.

(Incrocio): Per selezionare l'incrocio desiderato.

(Ultime destinazioni): Apre il menu **Le mie dest.** » pag. 65.

(Avvia): Avvia la navigazione guidata verso l'indirizzo selezionato.

Sulla cartina

- Selezionare la destinazione sulla cartina o inserirla mediante coordinate GPS e confermare con **(OK)**.

Tasto di funzione: funzione

(Salva): Per memorizzare il punto di interesse selezionato nella memoria destinazioni » pag. 65.

(Modifica): Per modificare la destinazione o per inserire un'altra.

(Opzioni di percorso): Per impostare le opzioni di percorso, vedasi **Impostazioni Navigazione** » pag. 72.

(Avvia): Avvio della navigazione guidata vero il punto di interesse selezionato.

Dopo l'avvio della navigazione guidata



Fig. 50 Calcolo dell'itinerario.

Dopo l'avvio dell'indicazione della navigazione guidata viene calcolato l'itinerario fino alla prima destinazione.

Il calcolo viene effettuato a seconda dei dati selezionati nel menu **Opzioni di percorso** » pag. 72.

Dopo l'avvio di una sessione di navigazione guidata, se è attiva l'impostazione relativa, vengono proposti tre **percorsi alternativi** » fig. 50. Questi 3 percorsi corrispondono alle opzioni di percorso selezionabili: *Economico*, *Più rapido* e *Più breve*.

Criteri di calcolo: Significato

Percorso blu: Percorso più economico, viene calcolato secondo criteri economici.

Criteri di calcolo: Significato

Percorso rosso: Percorso più rapido, incluso qualora sia necessaria una deviazione per giungere alla destinazione programmata.

Percorso arancione: Percorso più breve, ma non necessariamente il più rapido, per giungere alla destinazione programmata. Il percorso può includere tratti poco convenzionali, quali, ad esempio, strade secondarie.

- Selezionare il percorso desiderato premendolo.

Nel menu **Opzioni di percorso** l'impostazione dei parametri per il calcolo del percorso viene adattata di conseguenza.

Se non viene selezionato nessun percorso la navigazione si avvia automaticamente dopo circa un minuto in base all'impostazione selezionata nel menu **Opzioni di percorso**.

Istruzioni del navigatore (istruzioni vocali per la guida)

Dopo che il percorso è stato calcolato, il navigatore inizia a fornire istruzioni vocali. Prima di ogni svolta si ricevono fino a 3 istruzioni: ad esempio "Tra poco svoltare a sinistra", quindi "Dopo 300 metri svoltare a sinistra" ed infine "Ora svoltare a sinistra".

- Per riascoltare l'ultima indicazione sonora emessa dal navigatore, occorre premere la manopola di regolazione » fig. 1 (12).



La distanza dal punto di svolta alla quale scatta il messaggio di avvertimento dipende molto dalla tipologia della strada che si percorre e dalla velocità. Quando si viaggia in autostrada, ad esempio, le istruzioni del navigatore vengono emesse notevolmente prima rispetto a quando si circola in città.

Anche nel caso delle strade a più corsie, delle diramazioni e delle rotonde, il navigatore fornisce per tempo le istruzioni necessarie, ad esempio: "Prendere la seconda uscita della rotonda."

Una volta giunti a destinazione, il raggiungimento della "meta" viene segnalato da un messaggio vocale.

Se la meta programmata non è raggiungibile con esattezza, perché si trova in una zona non cartografata sul supporto elettronico, il conducente riceve un messaggio vocale che lo avvisa di esser giunto "in prossimità della destinazione". Viene inoltre indicato in quale punto cardinale e a che distanza si trova la destinazione definita in precedenza. La navigazione prosegue "offroad".

Durante la **navigazione dinamica** il navigatore richiama l'attenzione del conducente sui problemi di viabilità segnalati che si trovano lungo il percorso. Qualora ricalcoli il percorso a causa di un problema di viabilità, il navigatore emette un'ulteriore istruzione vocale.

Il volume delle istruzioni vocali emesse dal navigatore può essere regolato (entro i parametri fissati per il volume minimo e quello massimo) durante l'ascolto di uno di questi messaggi ruotando la manopola  ►► **fig. 1** . Le modifiche del volume si estendono a tutte le istruzioni vocali.

Le altre impostazioni sulle istruzioni vocali per la guida sono contenute nelle **Impostazioni sulle istruzioni vocali della navig.** ►► pag. 72.

Avvertenza

Se si mancasse di effettuare una delle svolte indicate dal navigatore e non ci fosse la possibilità di fare subito inversione e di tornare indietro, procedere sulla strada che si sta percorrendo.

Avvertenza

L'affidabilità delle segnalazioni emesse dal sistema infotainment dipende dall'esattezza dei dati di navigazione disponibili e dalla precisione delle informazioni trasmesse sui problemi di viabilità.

Percorso

Dal menu principale della *navigazione*, premere il tasto di funzione **Percorso**.

Il tasto di funzione **Percorso** appare solo se è attiva una navigazione attiva.

Tasto di funzione: funzione

Interrompi navigazione: La navigazione guidata in corso viene interrotta.

Inser. destinazione: Per inserire una destinazione o una tappa nuova ►► pag. 63.

Coda davanti: Per escludere un tratto (da 0,2 a 10 km di lunghezza) dal percorso in corso, ad es. per evitare una coda. Per annullare l'esclusione, premere il tasto di funzione **Percorso** e quindi **Togli la coda**.

Modifica itinerario^{a)}: Appare la cartina del percorso calcolato per giungere alla destinazione e, tenendo premuto sul percorso e passando il dito sulla cartina, esso viene modificato a seconda della/delle strada/e desiderata/e, e il percorso viene ricalcolato.

Itinerar. programmato: Visualizzazione delle informazioni sul percorso in corso.

^{a)} Disponibile unicamente per il modello: Navi System Plus

Le mie destinazioni (memoria destinazioni)



Fig. 51 Elenco dei percorsi salvati.

Nel menu **Le mie dest.** è possibile selezionare le destinazioni salvate.

- Premere il tasto di funzione *Le mie dest.* nel menu principale **Navigazione**.
- Selezionare il tasto di funzione desiderato: **Salva posizione**, **Percorsi**, **Destinazioni**, **Ultime destinazioni** o **Indirizzo principale**.

Salva posizione

- Premendo il tasto di funzione **Salva posizione**, la posizione attuale del veicolo viene salvata come **Destinazione bandierina** nella memoria destinazioni.

Per salvare la posizione salvata in modo permanente come **destinazione bandierina**, cambiare il nome della posizione nella ►►

memoria destinazioni. Diversamente la posizione memorizzata sarà sovrascritta non appena si salverà una nuova destinazione bandierina.

- Contrassegnare la **Destinazione bandierina** nella memoria destinazioni.
- Premere il tasto di funzione **[Salva]**.

Nella finestra di digitazione seguente, è possibile modificare il nome. Premere il tasto di funzione **[M]** per memorizzare la destinazione.

Percorsi

Nella modalità **Percorso** possono essere definite varie destinazioni (destinazione finale e tappe).

Il **punto di partenza** di un percorso è sempre la posizione attuale del veicolo calcolata dal sistema infotainment. La **destinazione** corrisponde al punto finale del percorso. Le **tappe** sono le mete intermedie raggiunte prima di giungere alla destinazione finale.

- Nel menu principale **Navigazione** premere il tasto di funzione **[Le mie destin.]**.
- Premere il tasto di funzione **[Percorsi]**. Compariranno i percorsi salvati precedentemente **»» fig. 51**.

Nel caso in cui non vi sia alcun percorso salvato o si desidera crearne uno nuovo, premere il tasto di funzione **[Nuovo perc.]**, seguire le

indicazioni come nel caso di un percorso nuovo e infine premere **[Salva]**.

Premendo su un percorso salvato compariranno i seguenti tasti di funzione:

Tasto di funzione: funzione







[Elimina]: Per eliminare un percorso salvato.

[Modifica]: Per modificare e salvare un percorso.

[Avvia]: Per avviare la navigazione guidata.



Tasti di funzione e indicazioni del menu Nuovo perc. o Modifica percorso

Tasti di funzione o indicazione: funzione o significato

	Tappa.
	Destinazione.
	Ora prevista per l'arrivo alla destinazione.
	Distanza calcolata dalla destinazione.
	Durata del viaggio.
	Distanza dalla prossima tappa.

Premere sulla destinazione per visualizzare i tasti di funzione.

 Cancellare la destinazione.

	Per avviare la navigazione diretta verso la destinazione selezionata. Le destinazioni precedenti a quella selezionata vengono omesse.
	Per aprire la visuale dettagliata della destinazione specifica.

Tasti di funzione disponibili.

Nuova dest.	Per aggiungere una destinazione nuova all'itinerario.
Destinazioni	Per aggiungere all'itinerario una nuova destinazione da Le mie dest..
Bagagli e scomparti	Per memorizzare l'itinerario creato nella memoria itinerari.
Avvia	Per avviare la navigazione guidata.
Calcolare	Per aggiornare la distanza calcolata e l'ora prevista per l'arrivo. ^{a)}
Stop	Per interrompere la navigazione guidata. ^{b)}
	Per spostare una tappa o la destinazione in un'altra posizione dell'elenco. Premere e trascinare per muovere la destinazione.

^{a)} Questo tasto di funzione appare solo se è attiva una navigazione attiva e se è stata aggiunta una destinazione all'itinerario.

^{b)} Questo tasto di funzione appare solo se è attiva una navigazione attiva.

lista delle ultime destinazioni

Visualizzazione delle destinazioni per le quali è già stata avviata una navigazione.

Le mie dest.

- Premere il tasto di funzione Opzioni e selezionare il tasto di funzione desiderato.

Tasto di funzione: funzione

Memoria destinazioni: Visualizzazione delle destinazioni salvate manualmente e delle vCard importate
 » pag. 71, Importare vCard (biglietti da visita digitali).

Preferiti: Visualizzazione delle destinazioni salvate come preferite.

Contatti: Visualizzazione delle voci della rubrica correlate a un indirizzo salvato (indirizzo postale).

Indirizzo principale

Come indirizzo principale può essere memorizzato sempre un solo indirizzo o una sola posizione. L'indirizzo principale memorizzato può essere successivamente modificato o sovrascritto.

Verrà avviata una navigazione guidata verso l'indirizzo principale memorizzato, se presente.

È possibile assegnare un indirizzo come indirizzo principale, qualora non sia stato ancora memorizzato.

Assegnare l'indirizzo principale per la prima volta:

Posizione: Premere per memorizzare la posizione attuale come indirizzo principale.

Indirizzo: Premere per inserire manualmente l'indirizzo principale.

Modificare l'indirizzo principale:

L'indirizzo principale può essere modificato dal menu **Impostazioni navigazione** » pag. 72.

Punti di interesse (POI)

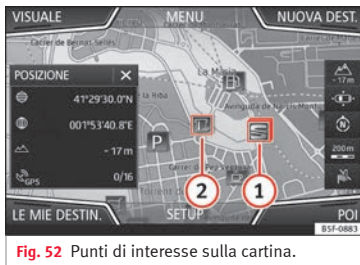

Fig. 52 Punti di interesse sulla cartina.

I punti di interesse memorizzati nella memoria dei dati di navigazione sono suddivisi in diverse categorie. Ad ogni categoria è abbinato un simbolo per la visualizzazione sulla cartina.

Se è stata importata una banca dati dei punti di interesse personali nel sistema infotainment » pag. 71, **Importare Personal POI**, viene mostrata anche la categoria **Personal POI**.

Nel menu **Impostazioni della cartina** è possibile impostare le categorie di punti di interesse da mostrare sulla cartina » pag. 72. È possibile selezionare fino a 10 categorie di punti di interesse.

Selezionare un punto di interesse nella cartina

Tasto di funzione: funzione

① In questa zona sono presenti vari punti di interesse. Premere il simbolo per aprire l'elenco dei punti di interesse.

② Unico punto di interesse in questa zona. Premere il simbolo per aprire la visualizzazione dettagliata del punto di interesse.





Ricerca rapida di un punto di interesse

Nel menu principale **Navigazione**, premere il tasto di funzione **POI**, dopodiché compariranno le tre categorie principali; mediante la tastiera della nuova destinazione, inserire il nome del punto di interesse da cercare o **Nei pressi**, premendo all'interno della cartina » tab. a pag. 68.

Visuale

Nel menu principale **Navigazione** premere il tasto di funzione **Visuale**. »

Tasto di funzione: funzione

2D 	Visualizzazione della cartina in due dimensioni (convenzionale).
3D 	Visualizzazione della cartina in tre dimensioni (prospettiva aerea o dall'alto). Anche gli edifici vengono mostrati in tre dimensioni. Le attrazioni turistiche e gli edifici noti vengono visualizzati a colori e associati a delle informazioni.
	Per mostrare la destinazione sulla cartina.
	Per mostrare sulla cartina la distanza percorsa.
Auto/Giorno/Notte	Per passare dal formato diurno al notturno.
Finestra supplementare	Premere per visualizzare la finestra supplementare ►► pag. 68.
POI	Mostra punti di interesse sulla cartina

^{a)} Questo tasto di funzione appare solo se è attiva una navigazione attiva.

Finestra supplementare



Fig. 53 Finestra supplementare visualizzata.

Nella finestra supplementare ►► **fig. 53** **A** possono comparire le informazioni descritte di seguito:

- Premere sul nome della finestra supplementare per selezionare un'opzione di visualizzazione.

Tasto di funzione: funzione

- (Audio):** Indicazione sulla sorgente audio selezionata.
- (Bussola):** Mostra una bussola con la direzione di marcia attuale e con l'indicazione della posizione attuale del veicolo (nome della via).
- (Manovre):** Viene mostrato l'elenco delle manovre, i punti di interesse o i TMC più vicini sul percorso e, premendo su di essi, si ottengono informazioni aggiuntive.
- (Percorsi frequenti)^{a)}:** Informazioni sui percorsi più frequenti dell'utente.

Tasto di funzione: funzione

(Posizione): posizione attuale del veicolo mediante le coordinate e stato GPS (ricezione via satellite).

^{a)} Questo tasto di funzione compare unicamente senza navigazione guidata attiva o con una navigazione predittiva attiva.

Per chiudere la finestra supplementare, premere il tasto di funzione **X**.

In qualsiasi momento della navigazione, se si preme all'interno della cartina, comparirà un menu pop-up con le seguenti possibili funzioni:

Tasto di funzione: funzione

(Nome della via o coordinate): Mostra i dettagli inerenti al punto selezionato sulla cartina.

Solo in caso di selezione di un'icona sulla cartina:

- (POI):** Nome del punto di interesse (quando sulla cartina ne compare solo uno).
- (Gruppo di POI):** Più POI (quando sulla cartina vengono selezionati diversi POI raggruppati).
- (Preferito):** Nome del preferito.
- (Casa):** Indirizzo principale.
- (Avvia navigazione):** Avvia direttamente la navigazione.
- (Aggiungi tappa):** Unicamente con il percorso attivo.
- (Nei pressi):** Entra nel menu di ricerca ma unicamente nelle vicinanze del punto selezionato sulla cartina.

Tasto di funzione: funzione

Start modal. demo (unicamente con la modalità demo attiva).

Visualizzazione della cartina

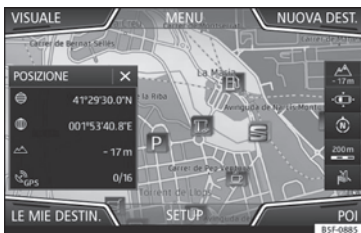

Fig. 54 Indicazioni e tasti di funzione nella visualizzazione della cartina.

Tasti di funzione e indicazioni nella visualizzazione della cartina.

Per attivare i tasti di funzione **☰** e **⏏**, premere il tasto di funzione **↔**.

Tasto di funzione: funzione

⏏ Indicazione dell'altitudine attuale.

⏏ Per collocare la posizione del veicolo al centro della cartina.

Tasto di funzione: funzione

📍 Per collocare la destinazione al centro della cartina. Il tasto di funzione compare unicamente selezionando **Mostra destinazione sulla cartina** o **Mostra distanza sulla cartina** » pag. 67.

🧭 Per modificare l'orientamento della cartina (orientamento a nord o nel senso di marcia). Questa funzione è disponibile solo nella visualizzazione in 2D.

🔍 Visualizzazione della scala della cartina. Per modificare la scala della cartina, ruotare la manopola di regolazione o unire/separare le dita sullo schermo tattile.

🔍 Per selezionare automaticamente la scala. Se la funzione è attiva, il simbolo appare in blu.

🔍 Ingrandisce lievemente la visualizzazione della cartina (zoom). Dopo alcuni secondi, riappare automaticamente l'ultima scala selezionata.

🔊 È possibile disattivare l'audio, ripetere l'ultima istruzione vocale o modificare il volume delle istruzioni vocali.

Segn. stradale: A seconda dell'equipaggiamento del veicolo, appare la segnaletica stradale memorizzata nei dati di navigazione » pag. 72.

Messaggi sul traffico e navigazione guidata dinamica (TRAFFIC)



Fig. 55 Messaggi sul traffico

Quando capta il segnale di almeno un'emittente di informazioni sul traffico, il sistema infotainment riceve continuamente messaggi sul traffico (TMC/TMCpro). L'emittente che si ascolta non è necessariamente quella delle informazioni sul traffico.

I messaggi sul traffico appaiono sulla cartina in associazione a dei simboli » pag. 70, **Messaggi sul traffico sulla cartina (selezione)** e sono necessari per la navigazione guidata dinamica » pag. 70, **Navigazione guidata dinamica**.

Elenco dei messaggi sul traffico disponibili

- Premere il tasto **MENU** dell'infotainment e, successivamente, il tasto di funzione **TRAFFIC**. »

Navigazione guidata dinamica

Affinché la navigazione guidata dinamica funzioni, deve essere attiva la **Navigazione dinamica** nelle opzioni di percorso » pag. 72.

Se, nel corso di una navigazione dinamica, viene ricevuto un messaggio sul traffico che incide sul percorso in atto, verrà cercato un percorso alternativo se il sistema infotainment calcola che è possibile risparmiare tempo.

Se, al contrario, il percorso alternativo non consente di risparmiare tempo, si proseguirà il percorso interessato dai problemi di viabilità. In entrambi i casi, viene emesso un messaggio.

Poco prima di arrivare al punto interessato dai problemi di viabilità, questi verranno indicati nuovamente.

Evitare una coda attenendosi alle indicazioni di un messaggio sul traffico non sempre consente di risparmiare tempo, ad esempio, nel caso in cui le vie alternative sono congestionate. L'utilità effettiva della funzione di "navigazione dinamica" dipende essenzialmente dalla tempestività e precisione dei messaggi radiofonici relativi alla viabilità che il sistema riceve.

Il resto del percorso da effettuare può essere escluso manualmente affinché venga ricalcolato » pag. 65.

Messaggi sul traffico sulla cartina (selezione)

Simbolo:	Significato
	rallentamenti
	coda
	incidente
	fondo scivoloso (gelo o neve)
	fondo scivoloso
	pericolo
	lavori
	forte vento
	strada chiusa al traffico

Nel corso della navigazione guidata, i problemi di viabilità che **non incidono** sul percorso calcolato appaiono in grigio.

L'estensione di un problema di viabilità nel percorso calcolato appare sotto forma di una linea rossa.

Gli imprevisti che interessano il tracciato del percorso calcolato e che ne provocano un ricalcolo sono visualizzati in arancione.

La posizione di un simbolo indica l'inizio del problema di viabilità, se specificato esattamente nel messaggio sul traffico.

Navigazione predittiva



Fig. 56 Navigazione predittiva

Attivando la navigazione predittiva, il sistema rileva e memorizza in modo impercettibile per l'utente i percorsi abituali senza che sia un percorso attivo verso la destinazione. Questa funzione non dispone di parlato a meno che l'utente senta la necessità di ascoltarlo premendo il tasto delle impostazioni » fig. 1 (12).

- Nella schermata principale del menu di navigazione, premere sulla finestra pop-up il tasto **Percorsi frequenti**. Per visualizzare i percorsi abituali, premere il tasto **Mostra sulla cartina** » fig. 56.

Importare vCard (biglietti da visita digitali)

Importare le vCard nella memoria destinazioni

- Inserire il supporto elettronico contenente le vCard salvate o collegarlo con il sistema infotainment » pag. 40.
- Premere il tasto di funzione **(IMPOSTAZIONI)** nel menu principale *Navigazione*.
- Premere il tasto di funzione **(Importa destinazioni)** nel menu **Impostazioni navigazione**.
- Selezionare il supporto dati con le vCard salvate nell'elenco.
- Premere **(Importare tutte le vCard di questa cartella)**.
- Confermare l'avviso di importazione con il tasto di funzione **(OK)**.

Le vCard salvate vengono inserite nella memoria destinazioni » pag. 65 e potranno venire utilizzate per la navigazione.

Avvertenza

Si può importare solo un indirizzo per ciascuna vCard. Nel caso delle vCard contenenti vari indirizzi, si importa solo quello principale.

Importare Personal POI

Importare i Personal POI a una memoria dei punti di interesse

- Inserire il supporto elettronico contenente i Personal POI salvati o collegarlo con il sistema infotainment » pag. 40.
- Premere il tasto **(NAV)** dell'infotainment e successivamente selezionare **(Impostazioni)**.
- Premere nel menu **Impostazioni** il tasto di funzione **(Gestione memoria)**.
- Premere **(Aggiorna i miei POI)** e, in seguito, premere **(Aggiorna)** e **(Successivo)** per importare i Personal POI.
- Confermare l'avviso di importazione con il tasto di funzione **(OK)**.

I Personal POI salvati sono ora contenuti nella memoria dei punti di interesse » pag. 67 e possono essere usati per la navigazione.

I Personal POI salvati possono essere cancellati nel menu **Impostazioni navigazione** » pag. 72.

Navigazione con immagini



Fig. 57 Menu principale Immagini.

Selezionare un'immagine e avviare la navigazione guidata

Attenersi ai requisiti e ai formati di immagine compatibili » pag. 40.

- Inserire il supporto elettronico contenente le immagini salvate o collegarlo con il sistema infotainment.
- Premere il tasto **(MENU)** del sistema infotainment e quindi selezionare **(Immagini)**.
- Premere il tasto di funzione **(SORGENTE)** » fig. 57 e selezionare il supporto elettronico contenente le immagini memorizzate.
- Selezionare l'immagine desiderata.
- Se l'immagine visualizzata è stata effettuata mediante localizzazione GPS, apparirà il tasto di funzione **(R)**. Premerlo per avviare una navigazione guidata.

Indicazioni sulla segnaletica stradale

Le indicazioni sulla segnaletica stradale devono essere attive nel menu **Impostazioni navigazione** » pag. 72.

Se alla strada in cui ci si trova è associata della segnaletica stradale salvata nei dati di navigazione, il sistema può mostrarla nella visualizzazione della cartina (ad es. una limitazione di velocità).

Tenere in considerazione la data a cui risalgono i dati di navigazione e i limiti del sistema di navigazione » pag. 60!

Riconoscimento dei segnali del traffico

Alcuni veicoli dispongono di una telecamera che permette di riconoscere la segnaletica stradale. Nei veicoli che ne dispongono, quando la funzione di riconoscimento della segnaletica stradale è attiva, nella schermata della cartina saranno visibili i segnali stradali rilevati e le informazioni supplementari.

Leggere e tenere in considerazione le informazioni e le indicazioni sul sistema di riconoscimento dei segnali del traffico riportate nel libretto di uso e manutenzione del veicolo » fascicolo **Libretto di uso e manutenzione**.

Navigazione in modalità demo

Se nel menu **Impostazioni navigazione** è attiva la modalità demo » pag. 72, dopo aver avviato la guida a destinazione si apre una finestra pop up supplementare.

- Se si preme il tasto di funzione **Modalità demo** si dà inizio ad una navigazione guidata “virtuale” alla destinazione programmata.

- Se si preme il tasto di funzione **Normale**, si avvia la navigazione guidata “reale”.

I comandi e il funzionamento della navigazione virtuale sono analoghi ai comandi e al funzionamento della navigazione reale.

Una navigazione guidata virtuale ricomincia automaticamente una volta che è stata raggiunta la destinazione fittizia e riparte sempre dall'inizio se **non** la si interrompe prima.

Se si desidera scegliere manualmente il punto di partenza modalità demo, selezionarlo dal menu delle **impostazioni della navigazione**.

Quando il veicolo comincia a muoversi, il punto di partenza indicato manualmente viene sovrascritto da quello in cui effettivamente si trova il veicolo.

Avvertenza

Si consiglia di disattivare la modalità demo dopo l'uso, perché altrimenti, dopo l'avvio della navigazione guidata, riappare ogni volta la finestra dalla quale si deve selezionare la modalità (virtuale o reale) desiderata.

Impostazioni navigazione

Impostazioni

- Premere il tasto di funzione **IMPOSTAZIONI** nel menu principale *Navigazione*.

Tasto di funzione: funzione

Opzioni di percorso: Per stabilire le impostazioni del calcolo del percorso.

3 possibili percorsi alternativi: Dopo l'avvio della navigazione guidata, vengono proposti 3 percorsi alternativi » pag. 64.

Percorso: Selezione del tipo di percorso.

Bilanciato: Calcolo del percorso secondo criteri economici.

Più veloce: Il percorso più rapido verso la destinazione.

Più breve: il percorso più breve, ma non necessariamente il più rapido, per giungere alla meta programmata.

Percorsi frequenti: Informazioni sui percorsi più frequenti dell'utente.

Tasto di funzione: funzione

Navigazione dinamica: La navigazione dinamica agisce quando riceve un TMC ►►► pag. 69.

Esclusione delle strade a pedaggio: Le autostrade verranno escluse dal calcolo del percorso, se possibile.

No traghetti/treni: I traghetti e i treni non verranno considerati nel calcolo del percorso, se possibile.

No strade a pedaggio: Le strade a pedaggio verranno escluse dal calcolo del percorso, se possibile.

No gallerie: Le gallerie verranno escluse dal calcolo del percorso, se possibile.

No strade a bollino obbligatorio: Le strade a bollino obbligatorio (adesivo che certifica il pagamento del pedaggio) verranno escluse dal calcolo del percorso, se possibile.

Visualizzazione bollini disponibili^{*)}: Per contrassegnare i bollini disponibili nell'elenco, l'opzione

No strade a bollino obbligatorio deve essere attivata. Ai fini del calcolo del percorso verranno considerate le strade a bollino obbligatorio per le quali è stato indicato che si dispone di bollino.

Tenere in considerazione il rimorchio: Calcola il percorso e il tempo di arrivo nel caso in cui il veicolo sia dotato di rimorchio.

Cartina: Per determinare le impostazioni per la visualizzazione della cartina.

Visualizzazione segnaletica stradale: Durante una navigazione guidata, viene indicata la segnaletica stradale salvata tra i dati di navigazione per la strada attualmente percorsa ►►► pag. 72.

Tasto di funzione: funzione

Segnalazione corsia: Durante la navigazione guidata, quando si guida e si svolta su strade a più corsie, appare un'indicazione aggiuntiva che suggerisce la corsia da usare. Solo se la banca dati contiene informazioni sulla zona in cui si sta circolando.

Visualizzazione preferiti: Sulla cartina, vengono mostrate le destinazioni preferite salvate (★).

Visualizza punti di interesse

Selezione categorie punti di interesse: Per selezionare le categorie dei punti di interesse mostrati sulla cartina ►►► pag. 67.

Visualizzazione riferimenti punti di interesse: Visualizzazione dei loghi delle categorie dei punti di interesse selezionati (ad es. visualizzazione dei loghi dei distributori).

Gestione della memoria: Per regolare le destinazioni salvate.

Ordine contatti: Per selezionare l'ordine sequenziale delle voci della rubrica registrate in associazione a degli indirizzi (postali), vedasi altresì ►►► pag. 65.

Definizione indirizzo di casa: Per assegnare o modificare un indirizzo principale, vedasi anche ►►► pag. 67.

Elimina i miei punti di interesse (POI): Per cancellare i punti di interesse salvati nella memoria corrispondente ►►► pag. 71.

Aggiorna i miei POI: Per aggiornare i punti di interesse salvati ►►► pag. 71.

Importa destinazioni (SD/USB): Per importare biglietti da visita digitali (vCard) nella memoria destinazioni ►►► pag. 71.

Tasto di funzione: funzione

Cancellazione dati utente: Per cancellare le destinazioni salvate (ad es. le **Ultime destinazioni** o la **Memoria destinazioni**).

Istruzioni del navigatore: Per determinare le impostazioni delle istruzioni del navigatore.

Volume: Per impostare il volume delle istruzioni vocali per il percorso da seguire.

Abbassamento entertainment (istruz. nav.): Regolare il volume della sorgente audio attiva durante gli avvisi di navigazione.

No audio navigazione durante le telefonate: Durante una conversazione telefonica non verranno emesse le istruzioni vocali per il percorso da seguire.

Avvertenza: Punti di interesse personali: Avvertenza acustica quando ci si avvicina a un percorso speciale.

Opzioni carburante: Per determinare le impostazioni correlate al carburante.

Selezione distributore preferito: La marca del distributore selezionato viene visualizzata con priorità nella ricerca dei punti di interesse.

Avvertimento carburante: L'avviso sulla necessità di effettuare il rifornimento del carburante è attivo.

Se il livello del carburante raggiunge la riserva, viene generato un avvertimento corrispondente che consente la ricerca dei distributori.

Info versione: Informazioni sui dati di navigazione salvati.

Velocità massime: Mostra le velocità massime, a seconda della strada e del Paese in cui si circola. ►►

Tasto di funzione: funzione

Impostazioni avanzate: Per determinare le impostazioni ampliate della navigazione.

Indicazione oraria: Indicazioni  durante la navigazione guidata.

Ora di arrivo: Viene mostrato l'orario previsto per l'arrivo a destinazione.

Durata: Viene mostrata la stima del tempo rimanente per giungere alla destinazione finale.

Barra di stato: Visualizzazione  durante la navigazione guidata.

Destinazione: Viene mostrata la distanza da percorrere per giungere alla destinazione.

Prossima tappa: Si mostra la stima della distanza da percorrere per raggiungere la tappa successiva.

Nota: confine di stato superato: Indicazione delle velocità massime del Paese specifico fornite all'attraversamento di una frontiera.

Modalità demo: Quando la modalità Demo è attiva e si avvia una navigazione guidata, è possibile avviare una navigazione virtuale alla destinazione inserita **» pag. 72.**

Indicare punto di partenza modalità demo: quando la modalità demo è attiva, a veicolo fermo si può stabilire un punto fittizio per effettuare una navigazione guidata simulata.

Modalità segnapista^{a)}: Per avviare la navigazione Offroad.

a) Tale funzione dipende dal Paese.

b) Disponibile unicamente nel modello: "Navi System Plus".

Navigazione modalità Offroad*

Introduzione

✓ Disponibile unicamente per il modello: Navi System Plus

La navigazione Offroad* è una funzione per la guida che serve ad orientarsi nelle "zone non digitalizzate" a velocità moderate.

Le *zone non digitalizzate* sono zone di cui il sistema non dispone di informazioni su strade o terreno. Non vengono rilevati vie, edifici o limiti naturali come montagne o fiumi, anche se sono indicati sulla cartina.

La navigazione Offroad* non è adatta per la circolazione su strade normali, in quanto non vengono rilevate le strade a senso unico, le uscite e le entrate delle autostrade o simili.

Menu Navigazione Offroad

✓ Disponibile unicamente per il modello: Navi System Plus



Fig. 58 Inizio Menu Navigazione Offroad

Dal menu principale Navigazione, premere il tasto di funzione **Impostazioni**.

- Premere nel menu il tasto di funzione **Modalità segnapista**.
- Si apre il menu Navigazione Offroad **» fig. 58.**

Tasti di funzione del menu Navigazione Offroad

Tasto di funzione: funzione

REGISTRA: Avvia la registrazione di un itinerario Offroad.

MEMORIA: Apre un elenco per selezionare un itinerario Offroad memorizzato.

ESCI: Termina la navigazione Offroad.

Registrare un itinerario Offroad

✓ Disponibile unicamente per il modello: Navi System Plus



Fig. 59 Registrazione di un itinerario Offroad

Un itinerario Offroad è formato da una serie di *punti di percorso* memorizzati.

Avvio del processo di memorizzazione

- Nel menu Navigazione Offroad, premere nella finestra emergente il tasto di funzione **REGISTRA**.
- Nella finestra che appare viene permesso all'utente di registrare l'itinerario con una destinazione fissa o di avviare la registrazione del percorso senza indicare la destinazione finale.
- Inizia la registrazione del tragitto percorso.

I contrassegni **attraverso di esso** possono essere registrati indicando un punto del percorso manuale.

- Nel menu Navigazione Offroad, premere il tasto di funzione **AGGIUNGI PUNTO**. I punti dell'itinerario definiti manualmente sono indicati sulla cartina con un contrassegno.

Conclusione della registrazione

- Nel menu Navigazione Offroad, premere il tasto di funzione **ARRESTA REGISTRAZIONE**.

Gestire gli itinerari Offroad memorizzati

✓ Disponibile unicamente per il modello: Navi System Plus



Fig. 60 Menu Navigazione Offroad, itinerari memorizzati

- Premere il tasto di funzione **MEMORIA** nel menu Navigazione Offroad.
- Se presente, si aprirà un elenco degli itinerari Offroad memorizzati.

Selezionando un itinerario verranno visualizzate le icone » **fig. 60**:

- 📄 Esportare l'itinerario su una scheda SD.
- ✏️ Modificare il nome dell'itinerario.
- 🗑️ Cancellare l'itinerario.
- ▶️ Caricare itinerario

Tasto di funzione: funzione

IMPORTA: Permette di importare un percorso Offroad in formato “.GPX”.

Caricare itinerario Offroad

Durante la selezione dell'itinerario Offroad, premere Play ▶️; l'itinerario selezionato verrà caricato nel sistema di Navigazione.

Effettuare un itinerario Offroad

- ✓ Disponibile unicamente per il modello: Navi System Plus



Fig. 61 Modalità navigazione percorso Offroad

Avvia navigazione

- Caricare l'itinerario Offroad memorizzato.
- L'ingresso in un percorso memorizzato non viene riconosciuto automaticamente dal sistema.

Impostazioni

Tasto di funzione: funzione

Inverti: inverte il senso dell'itinerario Offroad memorizzato.

Segnap. suc.: avvia l'itinerario Offroad dal punto più vicino.

Avvia: avvia l'itinerario Offroad completo.

Quando si avvia la sessione di navigazione, sul display appare automaticamente la cartina.

Interruzione della navigazione guidata

- Premere il tasto **Opzioni** dello schermo e successivamente premere **Stop**.

Terminare la navigazione per segnapista

- Premere il tasto di funzione **ESCI** nel menu Navigazione Offroad.

ATTENZIONE

Le caratteristiche del terreno non vengono considerate durante la navigazione. Circolare lentamente e seguire le indicazioni per effettuare la manovra per quanto possibile!

- Il senso di marcia tendenziale viene indicato in linea retta mediante frecce sulla finestra pop-up del sistema Infotainment » **fig. 61**



Avvertenza

Quando viene registrato un itinerario Offroad, esso viene memorizzato automaticamente se si termina la navigazione Offroad.

Menu CAR

Introduzione all'utilizzo del menu CAR

Menu Car

Premendo il tasto del sistema Infotainment "CAR" sarà possibile accedere al menu principale con le seguenti opzioni:

- VISTA
- MINIPLAYER, sull'angolo superiore destro (funzione Radio o Media se non è attivo il controllo di discesa HDC*).
- PRECEDENTE-AVANTI (per cambiare schermata)
- IMPOSTAZIONI » fascicolo Manuale di Istruzioni, capitolo Impostazioni sistema (CAR)

Con il tasto di funzione (Vista) è possibile accedere alle seguenti informazioni:

- SPORT*
- OFFROAD*
- DISPOSITIVI
- DATI DI VIAGGIO

- ECOTRAINER*
- STATO DEL VEICOLO

Sport*



Fig. 62 Menu SPORT



Fig. 63 Menu SPORT Cronometro

- Premere il tasto (CAR) del sistema Infotainment.
- Premere il tasto di funzione (VISTA) e selezionare **SPORT**.

Se si dispone dell'equipaggiamento corrispondente, le informazioni che appariranno nell'opzione Sport saranno le seguenti

» fig. 62:

1. Potenza istantanea espressa in kW
2. Forze G
3. Pressione del turbo, espressa in bar ("bar"), kilopascal ("kPa") o in libbre per pollice ("psi"). Premere il tasto Impostazioni per modificare le unità di pressione » pag. 95.
4. Temperatura del liquido di raffreddamento
5. Temperatura dell'olio

Potranno apparire simultaneamente solo 3 di tali informazioni, ma è l'utente a stabilire quali di esse desidera che siano visualizzate e in quale ordine, e lo farà spostando il dito verticalmente sulle sfere.

Premendo il tasto (Avanti) apparirà il menu **Cronometro**¹⁾ descritto di seguito » fig. 63: »

¹⁾ Questo cronometro è indipendente da quello che appare sul quadro strumenti » fascicolo Libretto di uso e manutenzione.

- ① Cronometro analogico.
- ② È possibile avviare un nuovo chilometraggio premendo sulla superficie del cronometro digitale +.
- ③ Arresto cronometro/Tempo parziale.
- ④ Il tempo del cronometro analogico viene interrotto per 5 secondi. Trascorso tale lasso di tempo, il cronometro analogico ritorna a mostrare l'istante del tempo reale.
- ⑤ Statistiche/eliminare l'ultimo cronometraggio.

Offroad*



Fig. 64 Menu CAR Offroad.

- Premere il tasto **CAR** del sistema Infotainment.
- Premere il tasto di funzione **VISUALE** e selezionare **OFFROAD**.

Se si dispone dell'equipaggiamento corrispondente, appariranno le seguenti informazioni:

1. Bussola.
2. Altimetro: altitudine rispetto al livello del mare.
3. Sterzata delle ruote di direzione.
4. Temperatura del liquido di raffreddamento.
5. Temperatura dell'olio lubrificante

Potrà apparire simultaneamente solo l'altimetro in associazione ad altre 2 di tali informazioni, ma è l'utente a stabilire quali di esse desidera che siano visualizzate e in quale ordine, e lo farà spostando il dito verticalmente sulle sfere.

Dispositivi elettrici



Fig. 65 Dispositivi comfort.

Premendo il tasto **Dispositivi**, si accede alle informazioni relative allo stato dei principali dispositivi comfort del veicolo. Viene visualizzato mediante una barra indicatrice del consumo in l/h (gal/h)¹⁾.

¹⁾ Per i veicoli a gas (GNC), le unità sono misurate in kg/h.

Dati di viaggio



Fig. 66 Dati di viaggio.

Il computer di bordo è dotato di 3 memorie che operano automaticamente. In tali memorie è possibile visualizzare la distanza percorsa, la velocità media, il consumo medio e l'autonomia del veicolo.

1. Dalla partenza

Indicazione e memorizzazione dei valori del tragitto percorso e del consumo dall'accensione allo spegnimento.

2. Dal rifornimento

Indicazione e memorizzazione dei valori del tragitto percorso e del consumo. Dopo il rifornimento, la memoria si cancella automaticamente.

3. Calcolo totale

Nella memoria vengono registrati i valori corrispondenti a un determinato numero di percorsi parziali, fino a un massimo di 19 ore e 59 minuti o 99 ore e 59 minuti, oppure 1.999,9 km (migliaia) o 9.999 km (migliaia), in base al modello del quadro strumenti.

Una volta raggiunto uno di questi valori (in base al modello del quadro strumenti), la memoria si cancella automaticamente e riparte da 0.

Ecotrainer*

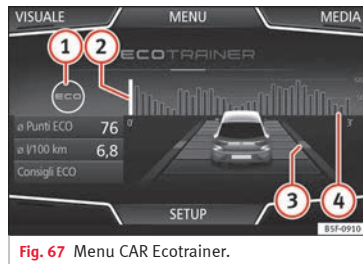

Fig. 67 Menu CAR Ecotrainer.



Fig. 68 Simboli dello stile di guida.

Aprire il menu ECOTRAINER

- A veicolo fermo, premere il tasto **CAR** del sistema infotainment.
- Premere il tasto di funzione **VISUALE** e selezionare **ECOTRAINER**.

Se si dispone dell'equipaggiamento corrispondente, l'ECOTRAINER fornisce informazioni sullo stile di guida personale. Le informazioni sullo stile di guida vengono valutate e mostrate solo quando si circola con la marcia in avanti.

Ø Punti ECO: Indicazioni sullo stile di guida

Indica l'efficienza dello stile di guida dalla partenza in una scala da 0 a 100. Il valore mostrato corrisponde all'efficienza dello stile di guida. Per ulteriori informazioni, premere sulla visualizzazione. Viene mostrata una statistica degli ultimi 30 minuti di marcia dalla partenza. Se non sono ancora trascorsi 30 »

minuti di marcia, i valori dell'ultimo tragitto appaiono in grigio.

Ø l/100 km: Consumo medio di carburante

Mostra il consumo medio di carburante. Il valore è calcolato considerando come riferimento i chilometri percorsi dalla partenza. Per ulteriori informazioni, premere sulla visualizzazione. Viene mostrata una statistica degli ultimi 30 minuti di marcia dalla partenza. Se non sono ancora trascorsi 30 minuti di marcia, i valori dell'ultimo tragitto appaiono in grigio.

ECO consigli: Consigli su come risparmiare carburante

Premendo il tasto di funzione **ECO consigli**, è possibile consultare dei consigli su come risparmiare carburante; che possono essere letti solo a veicolo fermo.

Valutazione dello stile di guida efficiente

La visualizzazione mostra, mediante elementi diversi, l'efficienza dello stile di guida.

Indicazione » fig. 67: Significato

- 1 Alla sinistra delle colonne, possono apparire vari simboli indicanti lo stile di guida attuale » tab. a pag. 80.

Indicazione » fig. 67: Significato

- 2 La colonna bianca indica l'inizio del grafico dell'efficienza (da sinistra a destra). Mostra la posizione della valutazione in fase di realizzazione.
- 3 Righe per illustrare l'accelerazione. La posizione dell'automobile rappresenta l'accelerazione. Se la velocità è costante, l'automobile permane nella zona centrale. Se si accelera o si frena, l'automobile si sposta rispettivamente in avanti o indietro.
- 4 Colonne per rappresentare l'efficienza dello stile di guida. In fondo, le colonne rappresentano l'efficienza dello stile di guida in maniera retrospettiva e si muovono da sinistra a destra circa ogni 5 secondi. L'altezza delle colonne corrisponde all'efficienza dello stile di guida. Il colore del cielo rappresenta la media degli ultimi 3 minuti. Il colore passa da grigio (minor efficienza) a blu (maggior efficienza).

Simboli » fig. 68: Significato

- A Guida prudente. Se si effettuano bruschi cambi di accelerazione, si riduce l'efficienza dello stile di guida.
- B Assistente cambio marce.
- C La velocità attuale influisce negativamente sul consumo di carburante.
- D Stile di guida ecologico.

Stato del veicolo



Fig. 69 Rappresentazione standard: stato del veicolo.



Fig. 70 Rappresentazione standard: stato del veicolo.

Premendo il tasto di **Stato del veicolo** si accede alle informazioni riguardanti i messaggi sullo **Stato del veicolo** e sul **Sistema Start/Stop**. I messaggi di Stato del veicolo saranno riflessi » fig. 69, oltre a esplicitarsi sul tasto corrispondente.

In base alle parti interessate, saranno marcati in diversi colori (secondo l'importanza) sul display del veicolo.

Per aprire lo schermo **Sist. controllo pressione pneumatici**, premere i tasti

Preced. o **Avanti**

Da questo stesso menu, attraverso il tasto **SET**, è possibile memorizzare i valori della pressione degli pneumatici.

Avvertenza

I valori che appaiono nelle figure »» fig. 65, »» fig. 66, »» fig. 69 e »» fig. 70 sono indicativi e possono variare a seconda della dotazione.

Sistema di gestione del telefono (PHONE)

Introduzione al sistema di gestione del telefono

Video correlato



Fig. 71 Sistema di gestione del telefono (Toledo)



Fig. 72 Sistema di gestione del telefono (Ateca)

Informazioni generali

Le funzioni del telefono descritte di seguito possono essere usate mediante il sistema infotainment in presenza di un telefono cellulare connesso mediante Bluetooth®

» pag. 84.

Affinché il telefono cellulare possa connettersi con il sistema infotainment, deve disporre della **funzione Bluetooth®**.

In assenza di un telefono cellulare connesso con il sistema infotainment, il sistema di gestione del telefono non sarà disponibile.

Le indicazioni dei menu del telefono visualizzate sullo schermo dipendono dal telefono cellulare utilizzato. È possibile che esistano differenze.

Utilizzare unicamente dispositivi Bluetooth® compatibili. Per ulteriori informazioni sui prodotti Bluetooth®, rivolgersi al concessionario SEAT di fiducia o consultare le informazioni su internet.

Tenere presente il manuale di istruzioni del telefono cellulare e del produttore degli accessori.

Se viene rilevato un comportamento anomalo tra il telefono e il sistema infotainment, spegnere e riaccendere il telefono cellulare.

Nelle zone in cui il segnale è debole possono verificarsi disturbi e cadute della linea.

Solitamente gli apparecchi elettronici dispongono di una schermatura contro i segnali HF (alta frequenza). Talvolta, tuttavia, gli apparecchi elettronici possono non disporre di una schermatura contro i segnali HF del sistema di gestione del telefono. In tal caso, potrebbero sorgere delle interferenze.

ATTENZIONE

Parlare al telefono o usarne i comandi a veicolo in movimento può distogliere il conducente dalla guida ed essere così causa di incidenti.

- **Al volante, comportarsi sempre in maniera attenta e responsabile.**
- **Regolare il volume in modo tale che non copra i segnali acustici provenienti dall'esterno (ad es. le sirene e gli avvisatori acustici dei veicoli di emergenza)**
- **Quando ci si trova in zone non raggiunte dal segnale oppure talvolta all'interno di un garage, in un sottopassaggio o in galleria, può succedere che cada la linea o che non si possano effettuare chiamate, neanche al numero di emergenza.**

ATTENZIONE

Se il telefono cellulare non è fissato o non lo è adeguatamente, può essere catapultato nell'abitacolo in caso di incidente, di manovra brusca o di frenata improvvisa, con il rischio di causare lesioni.

- **Durante la marcia, il telefono cellulare deve essere fissato correttamente al di fuori delle zone di apertura degli airbag.**

⚠ ATTENZIONE

I telefoni mobili accesi possono influire e alterare il funzionamento dei pacemaker se posizionati direttamente al di sopra di quest'ultimi.

- Pertanto, in virtù di tale influenza, deve essere mantenuta una distanza di circa 20 cm tra l'antenna del telefono e il pacemaker.
- Non tenere un telefono cellulare acceso nelle immediate vicinanze del pacemaker, ad esempio nel taschino della camicia o della giacca.
- Se si sospettano delle interferenze, spegnere immediatamente il telefono.

ⓘ ATTENZIONE

La guida ad alta velocità, le cattive condizioni meteorologiche e della carreggiata, nonché la qualità della rete, possono avere delle ripercussioni sulle chiamate telefoniche effettuate nel veicolo.

ⓘ Avvertenza

- In alcuni Paesi possono esistere limitazioni relativamente all'uso di dispositivi con tecnologia Bluetooth®. Ulteriori informazioni in merito sono disponibili presso le autorità locali.
- Se si desidera collegare il sistema di gestione del telefono a un dispositivo mediante la tecnologia Bluetooth®, consultare le avvertenze di sicurezza nel relativo manuale di

istruzioni. Utilizzare unicamente prodotti Bluetooth® compatibili.

Luoghi soggetti a norme speciali

Spegnere il cellulare e la funzione Bluetooth in luoghi a rischio di esplosioni. Nella maggior parte dei casi, questi luoghi sono segnalati, ma non sempre in modo chiaro »» ⚠ in Informazioni generali a pag. 82. Per questo motivo riportiamo qui di seguito alcuni esempi di zone a rischio:

- zone in cui si trovano tubature e serbatoi contenenti sostanze chimiche;
- Le sottocoperte di barche e traghetti.
- Aree in cui si trovano veicoli a gas liquido (propano, butano ecc.).
- luoghi in cui l'aria contiene sostanze chimiche o polveri di vario genere (farina, polvere, pulviscolo metallico ecc.);
- ogni luogo in cui si deve spegnere il motore.

⚠ ATTENZIONE

Spegnere il telefono cellulare in luoghi soggetti al rischio di esplosioni! Dopo che è stata disattivata la connessione Bluetooth® con il sistema di gestione del telefono, il telefono cellulare cerca automaticamente una rete di telefonia mobile alla quale collegarsi.

ⓘ ATTENZIONE

Nei luoghi dove vigono norme particolari e in cui l'uso di telefoni mobili è vietato, il telefono e il sistema di gestione del telefono vanno tenuti sempre spenti. Le radiazioni emesse dal telefono cellulare acceso, infatti, potrebbero interferire con apparecchiature mediche e tecnicamente sensibili e causare loro anomalie di funzionamento o danni.

Bluetooth®

La tecnologia Bluetooth® consente di collegare un telefono cellulare al sistema di gestione del telefono del veicolo. Per usare il sistema di gestione del telefono con un telefono cellulare con tecnologia Bluetooth®, è necessario che vengano prima collegati tra loro.

Se era già stata stabilita una connessione in precedenza, alcuni telefoni mobili con tecnologia Bluetooth® vengono rilevati e attivati automaticamente all'accensione del quadro. Ai fini della suddetta connessione, il telefono deve essere acceso con la funzione Bluetooth® attivata e non deve avere nessun altro collegamento Bluetooth® attivo con altri dispositivi.

I collegamenti Bluetooth® sono gratuiti.

Bluetooth® è un marchio registrato della Bluetooth® SIG, Inc.



Profili Bluetooth®

Quando un telefono cellulare è collegato al sistema di gestione del telefono, ha luogo uno scambio di dati mediante uno dei profili Bluetooth®.

- **Profilo viva voce bluetooth (HFP):** Se un telefono cellulare è collegato al dispositivo di gestione dei telefoni via HFP, è possibile effettuare chiamate senza fili attraverso il dispositivo viva voce. Questa funzione richiede, inoltre, altri profili bluetooth, quali il download della rubrica o la messaggia istantanea.
- **Profilo audio (A2DP):** Profilo bluetooth per trasmettere segnali audio in qualità stereo. Questa funzione consente di collegare, inoltre, altri profili Bluetooth aggiuntivi per la visualizzazione dei brani e per il controllo della riproduzione nel dispositivo mobile.

Avvertenza

Per evitare che vengano trasmessi tramite l'altoparlante, i toni dei tasti e di avviso del telefono cellulare devono essere disattivati. Se necessario, scollegare l'auricolare del telefono cellulare che si desidera collegare al sistema.

Associare e collegare un telefono cellulare con il sistema infotainment

Per poter usare un telefono cellulare mediante il sistema infotainment, è necessario vincolare **una volta** entrambi i dispositivi.

Per motivi di sicurezza, si raccomanda di effettuare il collegamento a veicolo spento. In alcuni Paesi non è possibile effettuare il collegamento con il veicolo in moto.

Condizioni

È necessario effettuare le seguenti regolazioni nel telefono cellulare e nel sistema infotainment:

- L'accensione è inserita.
- La **funzione Bluetooth®** del telefono cellulare e del sistema infotainment deve essere attiva, così come la visibilità.
- Il **blocco tasti** del telefono cellulare deve essere disattivato.

Tenere presente le istruzioni per l'uso del telefono cellulare.

Dopo l'accensione del quadro, si attiva la visibilità della **funzione Bluetooth®**.

Durante l'associazione è necessario inserire dei dati mediante la tastiera del telefono cellulare; pertanto, quest'ultimo deve essere tenuto preparato.

Avviare l'associazione del telefono cellulare

- Assicurarsi che la funzione Bluetooth del dispositivo mobile sia attivata e visibile.
- Premere il tasto **PHONE** del sistema Infotainment.
- Premere il tasto di funzione **Cerca telefono** e, quindi, **Risultati**.

OPPURE:

- Premere il tasto **PHONE** del sistema Infotainment.
- Premere il tasto di funzione **Impostazioni**.
- Premere il tasto di funzione **Seleziona telefono** e, quindi, **Risultati**.

OPPURE:

- Premere il tasto **PHONE** del sistema Infotainment.
- Premere il tasto di funzione **Impostazioni**.
- Premere il tasto di funzione **Bluetooth**.
- Premere il tasto di funzione **Ricerca dispositivi** e, quindi, **Risultati**.

OPPURE:

- Effettuare la connessione dal proprio dispositivo mobile.

Il nome della funzione Bluetooth del sistema Infotainment verrà indicato sul display principale *PHONE* e potrà essere modificato attraverso il menu **Impostazioni Bluetooth**

» pag. 92

Il processo di ricerca può durare fino a 1 minuto. Il sistema aggiornerà dinamicamente sul display il nome dei dispositivi bluetooth rilevati.

Una volta terminata la ricerca, sullo schermo, appaiono i nomi dei dispositivi Bluetooth® trovati.

- Selezionare il sistema Infotainment o il telefono cellulare dall'elenco dei dispositivi Bluetooth rilevati che si desidera collegare. In determinate circostanze è possibile che per concludere il collegamento tra i dispositivi, sia necessario introdurre dati aggiuntivi nel telefono cellulare e nel sistema infotainment.
- Confermare il collegamento al telefono cellulare.
- Inserire e confermare attraverso il telefono cellulare il codice PIN, come indicato nel display del sistema infotainment.

OPPURE:

- Confrontare il codice PIN mostrato sullo schermo del sistema infotainment con quello che appare sul telefono cellulare. Se coincide, occorrerà confermare su **entrambi** i dispositivi.

Ora il sistema infotainment e il telefono cellulare sono collegati fra loro.

Una volta terminato correttamente l'accoppiamento, compare il menu principale *PHONE*. La rubrica e gli elenchi delle chiamate salvati sul telefono cellulare verranno caricati una volta accettate le richieste sul telefono stesso. La durata del caricamento dipende dal volume di dati memorizzato sul telefono cellulare. Dopo essere stati caricati, i dati sono disponibili sul sistema infotainment.

Associazione e collegamento dei telefoni mobili

È possibile associare al sistema Infotainment fino a 20 telefoni mobili; tuttavia, se ne potranno usare simultaneamente solo due come telefono cellulare collegato come viva voce e/o un terzo dispositivo come Audio BT.

All'accensione del sistema infotainment, verrà stabilito automaticamente il collegamento con l'ultimo telefono cellulare collegato. Se è impossibile stabilire il collegamento con tale telefono cellulare, il sistema di gestione del telefono cerca di stabilire automaticamente un collegamento con quello successivo presente nell'elenco dei dispositivi accoppiati.

La portata **massima** della connessione Bluetooth® è di circa **10 metri**. Se si supera tale distanza, la connessione Bluetooth® attiva verrà interrotta. La connessione si ristabilisce **automaticamente** appena si rileva nuova-

mente il dispositivo nella portata del Bluetooth®.

Se viene raggiunto il numero massimo di dispositivi collegati e si desidera collegare un ulteriore dispositivo, il sistema sostituirà automaticamente quello meno usato recentemente. Se si desidera sostituirlo con un altro, l'utente dovrà eliminarlo preventivamente. A tal fine:

- Premere il tasto **Impostazioni del telefono**.
- Attivare il tasto di funzione **Impostazioni Bluetooth**.
- Premere il tasto di funzione **Dispositivi accoppiati**.
- Nell'elenco dei dispositivi associati, premere il tasto di funzione **☒** posto vicino al telefono cellulare da eliminare e, in seguito, premere **Cancel 1a** per confermare l'operazione.

Avvertenza

- È possibile che occorra confermare la trasmissione dei dati della rubrica nel telefono cellulare.
- Verificare che sul telefono cellulare non ci sia alcuna richiesta in attesa di accettazione. In tal caso, alcune funzioni del menu *PHONE* potrebbero essere bloccate.

Descrizione del sistema di gestione del telefono

Introduzione

Alcune funzioni e impostazioni sono disponibili solo a veicolo fermo e non in tutti i telefoni cellulari.

Grazie al dispositivo di gestione dei telefoni, è possibile collegare al sistema infotainment fino a 3 telefoni mobili con profilo Bluetooth (ad esempio, uno utilizzato come lettore Bluetooth-audio e/o altri due come telefono viva voce).

Avvertenza

- **L'utilizzo di un telefono cellulare all'interno del veicolo può causare interferenze con gli altoparlanti.**
- **È possibile che alcune reti non riconoscano tutti i caratteri idiomatici e che non offrano tutti i servizi.**

Menu principale PHONE

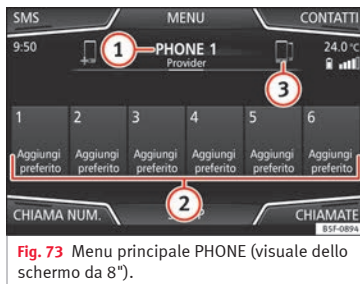

Fig. 73 Menu principale PHONE (visuale dello schermo da 8").

Assegnazione di un profilo utente

I dati della rubrica, i registri delle chiamate e i tasti per le chiamate rapide memorizzati vengono assegnati a un profilo utente e rimangono salvati nel sistema di gestione del telefono. Queste informazioni saranno disponibili ogniqualvolta il telefono cellulare viene collegato al sistema di gestione del telefono.

Dopo il primo collegamento, possono trascorrere alcuni minuti perché i dati della rubrica del telefono cellulare collegato siano disponibili nel sistema infotainment. Ricollegando il telefono cellulare (ad es. in occasione del prossimo viaggio), la rubrica si aggiorna automaticamente.

Se, in fase di collegamento, sono state modificate delle voci della rubrica del telefono cellulare, è possibile avviare un aggiornamento

manuale dei dati della rubrica, dal menu **Impostazioni profilo utente** » pag. 93.

Il dispositivo per la gestione dei telefoni permette di memorizzare un massimo di 4 profili utente per telefoni mobili. Se si desidera collegare un ulteriore telefono cellulare, verrà sostituito automaticamente il profilo utente meno recente.

Tasti di funzione del sistema di gestione del telefono.

- Premere il tasto **PHONE** dell'infotainment per accedere al menu principale **PHONE**.

Tasto di funzione: funzione

①	Nome del telefono cellulare collegato. Premere sull'icona a sinistra per collegare o associare un altro telefono cellulare.
②	Tasti per le chiamate rapide, ai quali possono essere assegnati numeri di telefono della rubrica » pag. 91.
③	Passare all'altro telefono collegato: Permette lo scambio tra i telefoni collegati come viva voce. Questo tasto sarà visibile in caso di collegamento simultaneo di 2 telefoni come viva voce. Il profilo utente attivo corrisponde al telefono visibile sullo schermo.
COMPORRE N°	Per aprire la tastiera numerica e digitare un numero di telefono » pag. 88.

Tasto di funzione: funzione

CONTATTI	Per aprire la rubrica del telefono cellulare collegato » pag. 89.
SMS	Per aprire il menu dei messaggi di testo (SMS) » pag. 90.
CHIAMATE	Per aprire i registri delle chiamate del telefono cellulare collegato » pag. 91.
IMPOSTAZIONI	Per aprire il menu Impostazioni telefono » pag. 92

Indicazioni e simboli del sistema di gestione del telefono



Fig. 74 Chiamata in corso.



Fig. 75 Conferenza.

Messaggio: Significato » fig. 74

	Nome dell'operatore telefonico della rete di telefonia mobile (fornitore) al quale è collegato il telefono cellulare.
	Visualizzazione del numero di telefono o del nome memorizzato. Può apparire la foto eventualmente assegnata al nome della rubrica » pag. 92.
	Premere per rispondere a una chiamata.
	Premere per terminare una chiamata
	OPPURE: Premere per rifiutare una chiamata in arrivo.
	Premere per mettere in mute o riattivare il segnale di chiamata durante una chiamata in arrivo.
	Premere per disattivare il microfono durante una chiamata attiva e per riattivarlo.

Messaggio: Significato » fig. 74

	Con questo pulsante la chiamata in corso viene trattenuta. Mentre la chiamata è trattenuta, l'interlocutore telefonico non sentirà alcuna conversazione. Per riattivarla premere il pulsante accetta . Per riagganciare premere il pulsante rifiuta .
	Premere per aggiungere un partecipante alla chiamata attiva.
	Stato di carica di un telefono cellulare collegato mediante il "Profilo viva voce" (HFP) Bluetooth®.
	Intensità del segnale di copertura di telefonia mobile ricevuto.

Modalità privato

La modalità privata può essere attivata solo durante una chiamata attiva.

Per attivare la modalità privato:

- Menu **Impostazioni**.
- Disattivare la casella: **Viva voce**.

Se è attiva la modalità privato, l'audio e il microfono attivi diventano quelli del telefono cellulare collegato al profilo viva voce. Disattivandolo, l'audio torna al sistema audio del veicolo. Questa configurazione si può applicare solo alla chiamata in corso, di modo che, per le chiamate successive, l'audio tornerà per impostazione standard al sistema del veicolo.



Chiamate multiple

Il sistema di gestione di telefonia permette all'utente di interagire con un massimo di tre chiamate sullo schermo.

Solo una di tali chiamate può essere attiva.

Conferenza

L'utente può unire varie chiamate in una sola, effettuando una conferenza utilizzando il tasto . A tal fine, è necessario che ci siano almeno due chiamate. Una volta avviata la conferenza, l'utente potrà aggiungere fino a un massimo di 5 partecipanti.

Dopo aver stabilito la conferenza, l'utente può consultare l'elenco dei partecipanti premendo sull'immagine della conferenza

» **fig. 75** .

A seconda del dispositivo mobile, sarà possibile terminare la chiamata con un partecipante della conferenza o escluderlo da quest'ultima mantenendolo in una chiamata indipendente.

ATTENZIONE

Ricordare che il conducente non dovrebbe manipolare il telefono cellulare durante la guida.

Avvertenza

Le funzionalità di multichiamata e conferenza sono soggette ai servizi associati alla scheda SIM dell'utente.

Menu Inserire numero di telefono



Fig. 76 Menu Inserire numero di telefono.

Aprire il menu Inserire numero di telefono

Nel menu principale *PHONE* premere il tasto di funzione **(CHIAMA NUM.)**.

Funzioni disponibili

Inserire numero di telefono

Inserire un numero di telefono con la tastiera.

Premere il tasto di funzione  per effettuare una chiamata.



Funzioni disponibili

Selezionare un contatto dall'elenco

Inserire le lettere iniziali del contatto cercato con la tastiera. Nell'elenco dei contatti, appaiono le voci disponibili.

Per effettuare la chiamata, selezionare il contatto desiderato dall'elenco dei contatti.

Ripetizione chiamata

Premere il pulsante  » **fig. 76** e sullo schermo verrà visualizzato l'ultimo numero composto. Per effettuare la chiamata, premere di nuovo il tasto .

Inserire il prefisso del Paese

Per i prefissi internazionali, al posto delle due cifre iniziali (ad esempio "00") si può utilizzare il segno "+".

Premere il tasto di funzione  per circa 2 secondi per aggiungere il segno +.

Chiamata al soccorso stradale

Premere il tasto di funzione per ricevere assistenza in caso di guasto. A tal fine è a disposizione la rete di Concessionari SEAT con il Servizio Mobile.

Chiamata al servizio informazioni

Premere il tasto di funzione per ottenere informazioni su SEAT e sui servizi aggiuntivi contrattati relativi al traffico e ai viaggi.

Funzioni disponibili

Chiama segreteria telefonica

Premere il tasto di funzione **Mailbox** per effettuare la chiamata.

OPPURE: Premere il tasto di funzione **OK** per circa 2 secondi per effettuare la chiamata.

Se il numero della segreteria telefonica non è stato ancora memorizzato, inserirlo e confermare con **OK**.

Avvertenza

Le chiamate di assistenza e informazione possono comportare un costo aggiuntivo alla spesa telefonica.

Menu Rubrica (contatti)



Fig. 77 Menu Contatti.



Fig. 78 Finestra per la ricerca.

Una volta effettuato il primo accoppiamento, è possibile che trascorra del tempo prima che i dati della rubrica¹⁾ del telefono cellulare collegato siano disponibili nel sistema infotain-

ment. A seconda del volume di dati da trasferire, il processo può durare diversi minuti. È possibile che occorra confermare la trasmissione dei dati nel telefono cellulare.

La rubrica si può consultare anche nel corso di una telefonata.

La foto eventualmente assegnata al nome memorizzato nella rubrica può apparire in associazione al nome **» pag. 92, Impostazioni telefono**. A tal fine, deve essere attivata l'opzione **Visualizzazione immagini per contatti** nell'ambiente **Impostazioni telefono** e il telefono cellulare deve supportare tale funzione (consultare l'elenco di compatibilità).

Per accedere alla rubrica, premere il tasto di funzione **Contatti** dal menu principale **PHONE**.

Funzioni disponibili

Selezionare un contatto dall'elenco

Per realizzare la chiamata, effettuare la ricerca nell'elenco e premere sul contatto desiderato.

OPPURE: Se il contatto dispone di vari numeri, per effettuare la chiamata premere dapprima sul contatto e dopo sul numero desiderato. **»**

¹⁾ A seconda del dispositivo, si caricano solo i contatti della memoria del telefono.

Funzioni disponibili

Cercare un contatto nella finestra di ricerca	<p>Premere il tasto di funzione Cerca » fig. 77 per aprire la finestra di ricerca.</p> <p>Inserire nella finestra il nome del contatto da cercare » fig. 78. Man mano che si inseriscono i caratteri, appare un contatto nel campo di immissione.</p> <p>A destra del campo di immissione, appare il numero di risultati coincidenti. Premere il tasto di funzione per passare all'elenco.</p> <p>Per realizzare la chiamata, effettuare la ricerca nell'elenco e premere sul contatto desiderato.</p>
	<p>Premere il tasto di funzione ☺ » fig. 77 situato vicino alla voce nell'elenco dei contatti.</p> <p>Nella visuale dettagliata, appaiono tutti i numeri di telefono e, se del caso, l'indirizzo registrato per il contatto specifico.</p>
	<p>Premere il tasto di funzione ☺ nell'elenco dettagliato affinché il sistema di comando vocale riproduca il nome del contatto.</p>
Aprire la visuale dettagliata di un contatto	
Letture nome del contatto	
Chiamare un contatto	<p>Per effettuare la chiamata, premere il numero di telefono desiderato nell'elenco dettagliato.</p> <p>Premere l'icona ☎ (matita) per modificare il numero da chiamare.</p>

Funzioni disponibili

Inviare SMS a un contatto	Premere il tasto di funzione ☺ nell'elenco dettagliato.
Avviare la navigazione guidata all'indirizzo di un contatto ^{a)}	Se sono stati memorizzati tutti i dati dell'indirizzo di un contatto, è possibile avviare la navigazione guidata verso tale indirizzo. Premere i dati dell'indirizzo nella visuale dettagliata per avviare la navigazione guidata.

^{a)} È necessario disporre di un sistema con funzione di navigazione.

Avvertenza

Nel caso in cui un numero venga modificato prima di effettuare una chiamata, non verrà salvato nella rubrica, ma verrà utilizzato solo per la chiamata in questione.

Menu Messaggi di testo (SMS)



Fig. 79 Menu Messaggi di testo (SMS)

Se il telefono cellulare connesso al profilo HFP supporta anche il profilo di SMS, comparirà un nuovo tasto di funzione sull'estremità superiore sinistra del menu *PHONE*, il quale consentirà di ricevere, visualizzare o inviare messaggi SMS attraverso il sistema infotainment.

Il funzionamento corretto delle funzioni menzionate in precedenza dipende dalla compatibilità del telefono cellulare collegato.

Tasti di funzione del menu Messaggi di testo (SMS)

- Premere il tasto **SMS** nel menu principale *PHONE*.

Tasto di funzione: funzione

SMS nuovo	Per scrivere e inviare un SMS (include la possibilità di accedere a modelli di testo predefiniti).
Messaggi ricevuti	Per aprire la cartella degli SMS ricevuti.
Messaggi in uscita	Per aprire la cartella dei messaggi in uscita. Qui vengono memorizzati gli SMS che non sono stati ancora inviati.
Inviati	Per aprire la cartella degli SMS inviati.
Bozze	Per selezionare un messaggio salvato e non inviato.

Tasto di funzione: funzione

Invio dati contatto	Per inviare i dati di un contatto dall'elenco.
----------------------------	--

Possibili tasti di funzione dei sottomenu.

Tasto di funzione: funzione

Letture	Affinché il sistema di comando vocale riproduca il testo dell'SMS.
Opzioni	Aprire il menu Opzioni
Rispondi con un modello	Per selezionare un modello di testo da un elenco.
Cancello SMS attuale	Viene cancellato l'SMS della cartella Messaggi in arrivo
Visualizzazione numero di telefono	Viene mostrato il numero di telefono del mittente.
Inoltro	Per inoltrare un SMS.
Risposta	Per rispondere a un SMS in arrivo.
Inserimento numero	Per inserire un numero di telefono o per selezionare un destinatario dall'elenco dei contatti. Premere il tasto di funzione Destinatari per selezionare più destinatari.
Destinatari	Per selezionare più destinatari dall'elenco dei contatti.
Cancello	Per cancellare un SMS.

Menu Chiamate (registri chiamate)

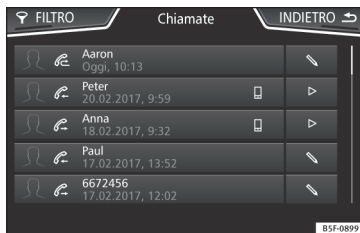

Fig. 80 Menu Registri chiamate.

- Dal menu principale *PHONE*, premere il tasto di funzione **Chiamate**.
- Premere il tasto di funzione **FILTRO**.
- Selezionare il registro chiamate desiderato: **Tutte**, **Senza risposta**, **Effettuate** o **Ricevute**.

Se un numero di telefono è già memorizzato nella rubrica, nel registro chiamate viene mostrato direttamente il nome memorizzato anziché il numero.

La foto eventualmente assegnata al nome memorizzato nella rubrica può apparire nel registro chiamate in associazione al nome
» pag. 92.

Possibili visualizzazioni nel menu Chiamate

Messaggio: Significato

	Senza risposta : Indica i numeri delle chiamate senza risposta.
	Effettuate : Indica i numeri chiamati nel telefono cellulare e nel sistema di gestione del telefono del sistema infotainment.
	Ricevute : Indica i numeri delle chiamate ricevute nel telefono cellulare e nel sistema di gestione del telefono del sistema infotainment.

Avvertenza

La disponibilità dei registri chiamate dipende dal telefono cellulare utilizzato.

Tasti per le chiamate rapide



Fig. 81 Il menu principale del telefono (PHONE)



Su ciascuno dei tasti per le chiamate rapide » **fig. 81** ① può essere memorizzato un numero telefonico della rubrica.

Sul tasto per le chiamate rapide, può apparire la foto eventualmente assegnata al nome della rubrica » **tab. a pag. 92**.

Tutti i tasti per le chiamate rapide devono essere modificati manualmente e saranno assegnati a un profilo utente. Nei tasti per le chiamate rapide potranno essere aggiunti fino a 12 contatti (15 nel caso dello schermo da 6,5").

Funzioni disponibili

Memorizzazione di numeri sui tasti per le chiamate rapide	<p>Nel menu principale <i>PHONE</i>, premere un tasto per le chiamate rapide libero.</p> <p>Selezionare il contatto dell'elenco desiderato. Se il contatto selezionato ha vari numeri di telefono, selezionare il numero desiderato.</p>
Modifica dei numeri o dei nomi associati ai tasti per le chiamate rapide	<p>Nel menu principale <i>PHONE</i>, tenere premuto un tasto per le chiamate rapide assegnato finché si apre il menu <i>Contatti</i>.</p> <p>Selezionare il contatto dell'elenco desiderato. Se il contatto selezionato ha vari numeri di telefono, selezionare il numero desiderato.</p> <p>Per chiudere il menu <i>Contatti</i> senza salvare le modifiche, premere il tasto di funzione (INDIETRO).</p>

Funzioni disponibili

Cancellare i tasti per le chiamate rapide assegnati	<p>I numeri di telefono salvati nei tasti per le chiamate rapide possono essere cancellati nel menu Impostazioni profilo utente > Gestione preferiti » tab. a pag. 92.</p>
Telefonate per mezzo dei tasti per le chiamate rapide	<p>Nel menu principale <i>PHONE</i>, premere brevemente un tasto per le chiamate rapide assegnato per chiamare il numero di telefono memorizzato.</p>

ⓘ Avvertenza

I contatti memorizzati sui tasti per le chiamate rapide NON si aggiornano automaticamente. Se viene modificato un contatto memorizzato su un tasto per le chiamate rapide nel telefono cellulare, questo tasto dovrà essere riassegnato.

Impostazioni telefono

Nel menu principale *PHONE* premere il tasto di funzione **(IMPOSTAZIONI)**.

Tasto di funzione: funzione

(Selezionare la funzione Telefono): Selezionare dall'elenco il telefono cellulare da collegare al profilo viva voce con il sistema infotainment.

OPPURE: Premere **(Ricerca telefono)** per collegare un telefono cellulare nuovo.

Tasto di funzione: funzione

(Bluetooth): Apre il menu **Impostazioni Bluetooth** » **pag. 92**.

(Profilo utente): Apre il menu **Impostazioni profilo utente** » **pag. 93**.

Impostazioni Bluetooth®

Nel menu principale *PHONE*, premere il tasto di funzione **(IMPOSTAZIONI)** e, quindi, **(Bluetooth)**.

Tasto di funzione: funzione

(Bluetooth): Premere per disattivare il Bluetooth®. Tutti i collegamenti attivi vengono disattivati.

(Visibilità): Attivazione e disattivazione della visibilità Bluetooth®.

(Visibile): La visibilità Bluetooth® è attiva.

(Non visibile): La visibilità Bluetooth® è disattivata. La visibilità Bluetooth® deve essere attiva ai fini dell'accoppiamento esterno di un dispositivo Bluetooth® con il sistema Infotainment. Se è presente un dispositivo audio Bluetooth attivo e in riproduzione, si imposta automaticamente come **Non visibile**.

(Nome): Visualizzazione o modifica del nome del Bluetooth® del sistema Infotainment. Tale nome sarà quello che verrà mostrato ad altri dispositivi Bluetooth®.

(Dispositivi accoppiati): Visualizzazione dei dispositivi accoppiati. Per collegare e scollegare dispositivi Bluetooth® e profili Bluetooth®.

Tasto di funzione: funzione

Ricerca dispositivi: Ricerca dei dispositivi Bluetooth® visibili presenti nella portata del sistema Infotainment. La portata **massima** è di circa **10 metri**.

Audio Bluetooth (A2DP/AVRCP): Se è necessario collegare una sorgente audio esterna mediante Bluetooth® con il sistema Infotainment, questa funzione deve essere attiva » pag. 52.

Impostazioni profilo utente

Nel menu principale *PHONE*, premere il tasto di funzione **IMPOSTAZIONI** e quindi **Profilo utente**.

Tasto di funzione: funzione

Gestione preferiti: Modificare i tasti per le chiamate rapide.

Tasto per le chiamate rapide assegnato: Premere per cancellare il numero memorizzato.

Tasto per le chiamate rapide libero: Premere per salvare un numero della rubrica sul tasto per le chiamate rapide.

Numero mailbox: Per inserire o modificare il numero della segreteria telefonica.

Ordina per: Per stabilire l'ordine di comparsa delle voci della rubrica (**Nome** e **cognome** o viceversa).

Tasto di funzione: funzione

Importa contatti: Premere per importare la rubrica del telefono collegato o per aggiornare la rubrica importata.

Promemoria: non dimenticare il cellulare: In caso di collegamento Bluetooth® attivo con un telefono cellulare, spegnendo il quadro, appare il messaggio **"Fare attenzione a non dimenticare il telefono cellulare"**.

Vedere immagini contatti¹⁾: Se i contatti della rubrica sono stati salvati in associazione a una foto, questa può apparire sui tasti per le chiamate rapide, nei registri delle chiamate e nella rubrica.

^{a)} A seconda del telefono cellulare.

i Avvertenza

Alcuni telefoni necessitano di un riavvio per scaricare nuovamente gli ultimi contatti aggiunti.

Connectivity Box* / Wireless Charger*

✓ Riguarda solo il seguente modello: ATECA



Fig. 82 Sulla console centrale: alloggiamento per il collegamento del telefono cellulare.

La Connectivity Box è dotata di diverse funzioni utili per l'uso del dispositivo mobile.

Si tratta della *"Ricarica wireless / Wireless Charger"* e dell'*"Amplificatore del segnale / Mobile Signal Amplifier"*.

Il Wireless Charger è dotato unicamente della funzione di *"Ricarica wireless / Wireless Charger"*.

"Ricarica wireless / Wireless Charger"

La *"Ricarica wireless / Wireless Charger"* permette di ricaricare in modalità wireless i telefoni mobili con tecnologia Qi¹⁾. »

¹⁾ La tecnologia Qi consente di ricaricare il telefono cellulare in modalità wireless.

Per ricaricare il telefono cellulare in modalità wireless:

- Collocare il dispositivo mobile con tecnologia Qi¹⁾ al centro della base dell'alloggiamento con lo schermo rivolto verso l'alto
»» **fig. 82.**

Accertarsi che non vi siano oggetti tra la base dell'alloggiamento e il telefono cellulare.

Il telefono cellulare inizierà a ricaricarsi automaticamente. Per sapere se il dispositivo mobile è compatibile con la tecnologia Qi, consultare il manuale d'uso del telefono cellulare o il sito web di SEAT.

“Amplificatore del segnale / Mobile Signal Amplifier”

L'“Amplificatore del segnale / Mobile Signal Amplifier” consente di ridurre le radiazioni nel veicolo e di disporre di una migliore ricezione.

Per ragioni di sicurezza, si consiglia di accoppiare la radio e il dispositivo mobile mediante Bluetooth® e collocare il telefono cellulare nella base della Connectivity Box al fine di ottenere il miglioramento della ricezione senza dover utilizzare il telefono cellulare.

Per stabilire un collegamento con l'antenna esterna del veicolo:

- Collocare il dispositivo mobile al centro della base dell'alloggiamento con lo schermo rivolto verso l'alto »» **fig. 82.**

Accertarsi che non vi siano oggetti tra la base dell'alloggiamento e il telefono cellulare.

Il telefono cellulare potrà usare automaticamente la funzione dell'antenna esterna.

ATTENZIONE

La ricarica wireless potrebbe indurre un surriscaldamento del telefono cellulare, pertanto, al momento dell'estrazione, prestare attenzione alla temperatura del dispositivo ed estrarlo con attenzione.

Avvertenza

- **Ai fini di un funzionamento ottimale, il dispositivo mobile deve essere compatibile con lo standard di interfaccia Qi per la ricarica wireless mediante induzione.**
- **Se il telefono cellulare è dotato di custodia o di fodero protettivo, ciò potrebbe ostacolare le funzioni della Connectivity Box.**
- **Tra la base e il dispositivo mobile non deve esserci alcun oggetto metallico in grado di in-**

fluenzare la ricarica wireless o il collegamento con l'antenna esterna.

- **Il tempo di ricarica e la temperatura variano in base al dispositivo utilizzato.**
- **Onde evitare malfunzionamenti, accertarsi che il telefono cellulare sia collocato correttamente nella base.**
- **La capacità massima di ricarica è pari a 5 W.**
- **La tecnologia Qi non consente di ricaricare contemporaneamente più di un dispositivo mobile.**
- **Non è possibile garantire una miglior qualità della trasmissione qualora vi sia più di un telefono cellulare nella base.**
- **Affinché il dispositivo si ricarichi correttamente in modalità wireless, si consiglia di mantenere il motore in marcia.**
- **Quando un telefono con tecnologia Qi si collega mediante USB, la ricarica avrà luogo mediante il mezzo specificato dal produttore di ciascun dispositivo mobile.**

¹⁾ La tecnologia Qi consente di ricaricare il telefono cellulare in modalità wireless.

Impostazioni

Impostazioni del menu e del sistema

Menu principale Impostazioni sistema

Le impostazioni selezionabili variano a seconda del tipo di apparecchio di cui si dispone, del Paese di commercializzazione e dell'equipaggiamento del veicolo.

- Premere il tasto **(MENU)** dell'infotainment e quindi il tasto di funzione **(IMPOSTAZIONI)**.
- Premere il tasto di funzione relativo al settore per il quale si vogliono effettuare delle modifiche alle impostazioni. Quando si chiude un menu le modifiche vengono acquisite automaticamente.

Tasto di funzione: funzione

(Display): Modifica delle impostazioni dello schermo.

(Seleziona modalità di visualizzazione): Mosaico o Carousel.

(Display Off (fra 10 secondi)) Se questa funzione è attiva e il sistema infotainment non si usa, lo schermo si disattiva automaticamente dopo circa 10 secondi. Premendo sullo schermo o uno dei tasti dell'infotainment, lo schermo si riaccende.

(Luminosità): Per selezionare il livello di luminosità dello schermo.

Tasto di funzione: funzione

(Giorno/Notte): Per selezionare il tipo di visualizzazione (**Giorno**, **Notte** o **Automatico**).

(Suono di conferma): Il suono di conferma è attivo e si può sentire premendo su un tasto di funzione.

(Sensori di avvicinamento): I sensori di avvicinamento sono attivi. Vedere anche ►► pag. 14, **Sensori di avvicinamento**.

(Orologio in modalità standby) In modalità standby, sullo schermo del sistema infotainment appare l'ora.

(Data e ora): Determinare le impostazioni dell'ora e della data.

(Sorgente oraria): Per selezionare la sorgente dell'ora (GPS o manuale).

(GPS): L'ora e la data possono essere selezionate mediante il tasto di funzione **(Fuso orario)**. In tal caso, i tasti di funzione **(Ora)** e **(Data)**, per l'inserimento manuale, non saranno attivi.

(Manuale): L'ora e la data potranno essere impostate manualmente con i tasti di funzione **(Ora)** e **(Data)**.

(Ora): Per impostare l'ora manualmente.

(Fuso orario): Per impostare il fuso orario desiderato.

(Formato ora): Per selezionare il formato dell'orario (12 o 24 ore).

(Data): Per impostare la data attuale.

(Formato data): Per selezionare il formato dell'indicazione della data (**GG. MM. AAAA**, **AA-MM-GG** oppure **MM-GG-AA**).

Tasto di funzione: funzione

(Lingua/Language): Per selezionare la lingua desiderata per i testi e i messaggi nel sistema di comando vocale.

(Altre lingue per la tastiera): Per selezionare altre lingue per la tastiera.

(Unità di misura): Per impostare le unità di misura delle indicazioni del veicolo.

Distanza, velocità, temperatura, volume, consumo e pressione.

Trasmissione dati dispositivi mobili

(Trasmissione dati per le App di SEAT): Consente lo scambio di dati tra il veicolo e le applicazioni di SEAT. Non si tratta di dati di carattere personale.

(Comando tramite le app): Modifica il livello di interazione con le applicazioni.

(Disattivazione): Limita funzioni specifiche che richiedono un livello di sicurezza più elevato

(Conferma): Consente il 100% delle funzioni dell'app, pur dovendo confermare alcune azioni specifiche sul sistema Infotainment.

(Autorizza): Consente l'esecuzione di tutte le funzioni disponibili dall'app.

(Sistema di comando vocale): Per determinare le impostazioni del sistema di comando vocale ►► pag. 15.

(Rimozione sicura): Per espellere il supporto elettronico (Scheda SD 1/Scheda SD 2/USB) dal sistema. Dopo aver rimosso correttamente il supporto dati dal sistema, il tasto di funzione diventerà inattivo (colore grigio).

(Impostazioni standard): A seconda delle impostazioni selezionate, ripristinando lo stato di fabbrica originale, si cancellano le **modifiche** e le **impostazioni effettuate**.



Tasto di funzione: funzione

Bluetooth: Per determinare le impostazioni del Bluetooth® ►►► pag. 92.

WLAN^{a)}: Per impostare il punto di accesso WLAN ►►► pag. 55.

Informazioni sistema: Visualizzazione delle informazioni del sistema (n. dell'apparecchio, versioni dell'hardware e del software).

Aggiorna: Per aggiornare i dati di navigazione ►►► pag. 60. **Non** estrarre la scheda di memoria mentre è in corso l'installazione dei dati di navigazione.

Copyright: Informazioni sui diritti di autore.

Assistente di configurazione: Apre l'assistente di configurazione iniziale del sistema infotainment.

a) Disponibile unicamente per il modello: "Navi System Plus".

Avvertenza

Ai fini del corretto funzionamento del sistema infotainment è importante che la data e l'ora del veicolo siano impostate correttamente.

Impostazioni del volume e suono

Modifica delle impostazioni

Le impostazioni selezionabili variano a seconda del tipo di apparecchio di cui si dispo-

ne, del Paese di commercializzazione e dell'equipaggiamento del veicolo.

- Premere il tasto **MENU** del sistema infotainment.
- Premere il tasto di funzione **Suono** per aprire il menu principale delle **Impostazioni del suono**.
- Premere il tasto di funzione del menu principale per il quale occorre determinare le impostazioni. Tutte le impostazioni si applicano immediatamente.

Vista d'insieme delle indicazioni e dei tasti di funzione

Tasto di funzione: funzione

Volume: Per determinare le impostazioni del volume.

Comunicati radio: Per impostare il volume di riproduzione degli avvisi, ad esempio i comunicati sul traffico.

Istruzioni del navigatore: Per impostare il volume di riproduzione delle istruzioni vocali per il percorso da seguire.

Sistema di comando vocale: Per impostare il volume di riproduzione del sistema di comando vocale.

Volume massimo all'accensione: Per impostare il volume massimo all'accensione dell'apparecchio.

Adattamento volume alla velocità (GALA): Per impostare il grado di adattamento del volume a seconda della velocità. Il volume dell'audio aumenterà automaticamente in base all'aumento della velocità del veicolo.

Tasto di funzione: funzione

Abbassamento entertainment durante il parcheggio: Per impostare la riduzione del volume dell'audio desiderata con il ParkPilot attivo.

Abbassamento volume Entertainment (volume voce navigatore): Consente di regolare il volume di riproduzione quando è attivato l'audio del navigatore.

Volume AUX: Per impostare il volume di riproduzione delle sorgenti audio collegate mediante la presa multimediale AUX-IN (**Basso, Medio o Alto**). Vedere anche ►►► pag. 96, **Vista d'insieme delle indicazioni e dei tasti di funzione**.

Audio Bluetooth: Per impostare il volume di riproduzione delle sorgenti audio collegate mediante Bluetooth® (**Basso, Medio o Alto**). Vedere anche ►►► pag. 96, **Vista d'insieme delle indicazioni e dei tasti di funzione**.

Equalizzatore: Per impostare il carattere sound.

Balance - Fader: Per impostare la distribuzione del suono. Il cursore indica la distribuzione attuale del suono nell'abitacolo. Per modificare la distribuzione del suono, nella visuale dell'abitacolo, premere brevemente sulla posizione desiderata o usare i tasti di ricerca per realizzare la modifica gradualmente. Per centrare la distribuzione del suono nella visuale dell'abitacolo, premere il tasto di funzione centrale situato tra le frecce.

Sound Focus: Ottimizza il suono all'interno dell'abitacolo.

Subwoofer: Per impostare l'intensità del subwoofer.

☑ Suono schermo tattile: Il suono di conferma è attivo e si può sentire premendo su un tasto di funzione.

Tasto di funzione: funzione

No audio navigazione durante le telefonate: Durante una conversazione telefonica non verranno emesse le istruzioni vocali per il percorso da seguire.

Adattare il volume di riproduzione delle sorgenti audio esterne

Quando è necessario alzare il volume di ascolto della sorgente audio esterna, bisogna prima abbassare il volume di base del sistema infotainment.

Qualora il volume della sorgente audio esterna connessa all'impianto fosse **troppo basso**, aumentare se possibile il **volume di uscita** dalla sorgente audio esterna. Se non è sufficiente, regolare il **volume di entrata** su **medio** o **alto**.

Qualora il volume della sorgente audio esterna connessa all'impianto fosse **troppo alto** o **il suono distorto**, abbassare se possibile il **volume di uscita** dalla sorgente audio esterna. Se ciò non fosse sufficiente, selezionare per il **volume di ingresso** l'opzione **Medio** o **Basso**.

Altre informazioni di interesse

Informazioni legali

ECE

Con la presente SEAT dichiara che l'attrezzatura soddisfa i requisiti fondamentali ed è conforme a tutte le altre norme contenute nella direttiva 1999/5/CE (CE 0700).

Abbreviazioni utilizzate

A2DP	Tecnologia adottata da diversi produttori per trasmettere segnali audio via Bluetooth (Advanced Audio Distribution Profile).
AM	Modulazione ampiezza d'onda (onda media, MW).
AUX-IN	Ingresso audio aggiuntivo (Auxiliary Input).
AVRCP	Tecnologia adottata da diversi produttori per la gestione a distanza delle sorgenti audio via Bluetooth (Audio Video Remote Control Profile).
DAB	Standard di trasmissione digitale per radio digitali (Digital Audio Broadcasting).
DIN	Deutsches Institut für Normung (normativa industriale tedesca).
DRM	Gestione digitale dei diritti (Digital Rights Management).

DTMF	Toni di selezione a frequenza multipla a doppio tono (Dual Tone Multiple Frequency).
EON	Assistenza per altre reti di radiotrasmissione (Enhanced Other Network).
FM	Modulazione di frequenza (onda ultracorta, UKW).
GPS	Sistema di posizionamento globale mediante satellite (Global Positioning System).
GSM	Sistema di comunicazione mobile globale (Global System for Mobile Communications).
HFP	Profilo viva voce (Hands-Free-Profile).
IMEI	Numero di serie per l'identificazione univoca dei dispositivi GSM (International Mobile Station Equipment Identity).
LED	Led luminoso (Light Emitting Diode).
MP3	Formato di compressione di file audio.
PIN	Numero di identificazione.
RDS	Sistema dati radio per servizi aggiuntivi (Radio Data System).
SMS	Servizio di messaggi brevi (Short Message Service).
SSD	Jukebox (disco rigido SSD, Solid-State-Drive).
TMC	Informazioni sul traffico per la navigazione dinamica (Traffic Message Channel).
TP	Funzione dei notiziari sul traffico in modalità Radio (Traffic Program).

USB	Bus seriale universale (Universal Serial Bus)
VBR	Tasso di bit variabile.
WLAN	Rete locale senza fili (Wireless Local Area Network)
WMA	Formato di compressione di file audio.

Indice alfabetico

A

Accendere	11
Accensione disinserita	
spegnimento ritardato (tempo di attesa)	11
AM	31
Android Auto™	23
Anomalie di funzionamento causa telefono cellulare	10
App	
SEAT Media Control	28
Apple CarPlay™	23
AUX-IN	52
presa multimediale AUX-IN	52
sorgente audio esterna	52

B

Banda di frequenza	
cambiare	31
Banda di frequenze	
AM	31
DAB	31
FM	31
Bluetooth	
collegare sorgente audio	52
impostazioni	92
profili	83
selezionare audio Bluetooth	46

C

Cancellare	
modifiche dell'utente	95
tutte le modifiche	95
Cancellare dati	95
Cancellare modifiche	95

CAR	77
Caselle di controllo	12
CD/DVD	
selezionare	46
CD e DVD	
modalità	49
CD o DVD	
inserire ed estrarre	49
Cercare negli elenchi	13
Chiamare numero	88
Chiamare (numero di telefono)	88
Chiama segreteria telefonica	89
Comandi	4, 5
Comando	
Sistema di comando vocale	15
Comunicato sul traffico (INFO)	37
Comunicazione tra il sistema infotainment e i dispositivi mobili	19
Connectivity Box	93
Connettività	
Full Link	19
Hotspot WLAN	28
SEAT Media Control	28
Copyright	
informazioni	96
Cursori	13
D	
DAB	31
vedasi: RADIO	33
Dati di navigazione	61
aggiornare i dati	60
installare	61
Demo	
navigazione	72
Diritti d'autore	40
Disattivazione dell'audio	11

Disattivazione dell'audio (mute)	11
Disco rigido (sistema infotainment)	
vedasi Jukebox (SSD)	53
Distribuzione del suono (Balance e Fader)	96
Distribuzione del volume (Balance e Fader)	96
Dopo l'avvio della navigazione guidata	64
DVD	56
avvia	56
codice Paese	56
impostazioni	57
menu principale	56
modalità	49
modalità DVD video	56
uso	56

E

Eject	
vedasi: CD o DVD	50
Elenco di brani	48
Emittente	
impostare il nome di un'emittente	32
memorizzazione	36
selezione	36
sintonizzazione	36
Emittenti	
riproduzione automatica (SCAN)	36
EON	37
Evitare coda	70

F

Finestra di digitalizzazione	13
Finestra supplementare	
NAV (navigazione)	68
Finestre pop-up	12
FM	31

Full Link	19	sistema	95	avanzamento	47
collegamento	23	sistema di comando vocale	18	bitrate	40
impostazioni	23	suono	96	cambiare la sorgente multimediale	46
Funzione di ripetizione (Repeat)	45	video	57	cambio del brano	47
G		volume	96	CD dati e audio	40
GALA	96	WLAN	55	CD o DVD difettoso	50
H		Impostazioni del suono (suoni acuti e gravi)	96	CD o DVD illeggibile	50
Hardkeys		Impostazioni standard	95	diritti d'autore	40
vedasi: Tasti del sistema infotainment	10	Indicazioni		elenco di brani	48
Hotspot	29	navigazione	60	estrarre una scheda di memoria	50
Hotspot WLAN	28	Indicazioni di sicurezza		file MP3	40
configurare hotspot	29	sistema infotainment	8	file WMA	40
stabilire la connessione con la rete wireless ..	29	Indicazioni sulla segnaletica stradale	72	funzione di ripetizione (Repeat)	45
I		Informazioni online sul traffico	69	impostazioni	57
Immagini		Informazioni sul traffico		indicazioni	44
impostazioni	59	vedere: TP (informazioni sul traffico)	37	indicazioni e simboli	45
indicazione	58	Inserimento di testo	13	informazioni sul brano	45
menu principale	58	Introduzione	8	inserire ed estrarre un CD o DVD	50
impostazioni		iPad	51	inserire o estrarre un CD o DVD	49
PHONE	92	iPhone	51	inserire una scheda di memoria	50
Impostazioni		iPod	51	iPod, iPad e iPhone	51
AM	38	Istruzioni del navigatore	64	limitazioni	42
Bluetooth	92	Istruzioni in breve	8	MEDIA-IN	50
DAB	39	L		memoria del disco rigido (jukebox SSD)	53
FM	37	Le mie destinazioni	65	menu di selezione delle sorgenti multimediali	46
immagini	59	Loghi delle emittenti		menu principale	44
impostazioni del menu e del sistema	95	memorizzazione	35	modalità CD	49
impostazioni standard	95	memorizzazione automatica	35	modalità di riproduzione	45
Media	57	Luoghi soggetti a norme speciali	83	modalità DVD	49
menu principale	95	M		modalità Media	40
navigazione	72	Manopole	10	playlist	42
preimpostazioni	95	MEDIA		preparare una scheda di memoria per l'estra-	50
profilo utente	93	arretamento	47	zione	50
radio	37	audio Bluetooth	52	presa multimediale AUX-IN	52
		audio WLAN	55	requisiti	40
				riproduzione automatica (SCAN)	45
				riproduzione casuale (Mix)	45
				salvare file audio (jukebox SSD)	53

scheda di memoria illeggibile	50	Navigazione guidata		messaggi sul traffico	69
selezionare il supporto elettronico	46	dinamica	70	modalità demo	72
selezione brano	48	Navigazione guidata dinamica	70	navigazione guidata dinamica	64, 70
sequenza di riproduzione	43	Navigazione predittiva	70	possibili limitazioni	60
Supporto elettronico esterno collegato alla		NAV (navigazione)	60	punti di interesse	67
porta USB	50	aggiornare i dati	60	rappresentazione della bussola	68
tasti di funzione	44, 45	aggiornare i dati di navigazione	61	ricerca	63
Memoria destinazioni	65	aprire il menu principale	62	ricerca rapida di un punto di interesse	67
Menu CAR		area di navigazione	60	salva posizione	65
uso	77	cambiare destinazione	65	tasti di funzione	62
Menu principale		cambiare visuale	67	TRAFFIC	69
immagini	58	coda davanti	65	visualizza problemi di viabilità	69
impostazioni	95	contatti	65	visualizzazione della cartina	69
MEDIA	44	dopo l'avvio della navigazione guidata	64	zone non totalmente cartografate	60
PHONE	86	elenco dei percorsi	65	, selezionare la destinazione	63
RADIO	31	elenco delle manovre	68	Nomi delle emittenti	32
suono	96	escludere tratto	65		
Messaggi di testo (SMS)	90	evitare coda	70		
Messaggi sul traffico	69	finestra supplementare	68	P	
online	69	importare Personal POI	71	Particolarità	
simboli	69	importare vCard	71	indicazioni	14
sulla cartina	69	impostazioni	72	memorizzazione dei loghi delle emittenti	35
TMC/TMCpro	69	indicazioni e simboli	62	modalità AUX	52
Messaggi sul traffico TMC	69	indicazioni per la navigazione	60	riduzione del volume	10
Messaggi sul traffico TMCpro	69	Indicazioni sulla segnaletica stradale	72	Personal POI	
MirrorLink	24	informazioni sul percorso	65	importare	71
Misure precauzionali da adottare nei luoghi a ri-		inserimento della destinazione	63	PHONE	
schio di esplosioni		inserire destinazione nuova	63	A2DP	83
telefono	83	inserire l'indirizzo principale	67	accoppiamento del telefono cellulare	84
Mobile Signal Amplifier	93	inserire tappa	65	accoppiamento mediante il sistema infotain-	
Mostrare l'ora	95	installare i dati di navigazione	61	ment	84
Muovere (schermo)	13	interrompi navigazione	65	attivazione e disattivazione del sistema di ge-	
Mute	11	Istruzioni del navigatore	64	stione del telefono	92
N		le mie destinazioni	65	chiamare	88, 89
Navigazione		le mie dest.	67	chiama segreteria telefonica	89
modalità demo	72	memoria destinazioni	65	collegamento mediante il sistema infotain-	
		menu principale Navigazione	62	ment	84
				contatti	89

descrizione della funzione	83	elenco delle emittenti	36	Requisiti per supporti elettronici e file	40
elenchi chiamate	91	Elenco mem. DAB	33	Ricerca	63
HFP	83	EON	37	Ricerca delle emittenti	32, 36
impostazioni	92	funzionamento DAB	33	Riconoscimento dei segnali del traffico	72
impostazioni Bluetooth	92	impostare il nome di un'emittente	32	Riduzione del volume	10
impostazioni profilo utente	93	impostazioni	37	Ripetere	45
indicazioni e simboli	87	impostazioni AM	38	Ripristinare lo stato originale	95
informazioni generali	82	impostazioni DAB	39	Riproduzione	
inserire numero di telefono	88	impostazioni FM	37	AUX-IN	52
luoghi soggetti a norme speciali	83	indicazione dei nomi delle emittenti	32	brano	48
menu principale	86	indicazioni e icone	32	CD	49
messaggi di testo (SMS)	90	informazioni sull'emittente DAB	33	DVD	49
misure precauzionali da adottare nei luoghi a rischio di esplosioni	83	Informazioni (TP)	37	MEDIA	44
preferiti (tasti per le chiamate rapide)	91	memorizzazione dei loghi delle emittenti	35	RADIO	31
profili Bluetooth	83	memorizzazione delle emittenti	36	scheda SD	44
rete GSM	83	menu principale	31	Supporto elettronico esterno (USB)	50
rubrica	89	modalità Radio	31	Riproduzione automatica (SCAN)	
Sistema di comando vocale	15	presentazione DAB	33	MEDIA	45
sistema di gestione del telefono	82, 86	programmi aggiuntivi DAB	33	RADIO	36
POI		RDS	32	Riproduzione casuale (Mix)	45
importar	71	ricerca delle emittenti mediante RDS	32		
Porta USB 		ricerca dell'emittente DAB in FM	33	S	
uso dell'iPad	51	riproduzione automatica (SCAN)	36	Salvare	
uso dell'iPhone	51	selezione delle emittenti	36	file audio (jukebox SSD)	53
uso dell'iPod	51	servizi aggiuntivi DAB	33	SCAN	
Preferiti (tasti per le chiamate rapide)		sintonizzazione della frequenza delle emittenti	36	MEDIA	45
vedasi PHONE	91	sintonizzazione delle emittenti	36	radio	36
Presca multimediale AUX-IN	52	standard di trasmissione DAB	33	Scheda di memoria	
Profilo utente		tasti di memoria	35	estrarre	50
impostazioni	93	testo radio DAB	33	illeggibile	50
Punti di interesse	67	testo radio (RDS)	32	inserire	50
R		TP (informazioni sul traffico)	37	preparare una scheda di memoria per l'estra- zione	50
RADIO	31	RDS	32	selezionare	46
cambio di frequenza	31	RDS locale	32	Scheda SD	
comunicato sul traffico (INFO)	37	ricerca automatica delle emittenti	32	vedasi: scheda di memoria	50
		TP (informazioni sul traffico)	37		
		Registri chiamate	91		

Schermo			
usare	12		
SEAT Media Control	28		
trasmissione dati e funzioni di controllo	28		
Sistema di comando vocale	15		
lingue disponibili	15		
SMS	90		
Sorgente audio esterna	52		
adattare il volume di riproduzione	97		
audio Bluetooth	52		
audio WLAN	55		
MEDIA-IN	50		
Sorgenti di riproduzione multimediale	46		
CD	46		
scheda SD	46		
selezionare	46		
USB	46		
Sorgenti multimediali			
audio Bluetooth	46		
Spegner	11		
Spegnimento ritardato (tempo di attesa)	11		
SSD (modalità Media)			
vedasi Jukebox (SSD)	53		
Supporto elettronico esterno			
MEDIA-IN	50		
USB	50		
T			
Tasti	12		
Tasti dell'apparecchio	10		
Tasti dell'infotainment	10		
Tasti di funzione	12		
menu principale Immagini	58		
menu principale MEDIA	44		
menu principale RADIO	31		
Tasti di memoria	35		
Tastiera	13		
Tastiera visualizzata sullo schermo	13		
Tasti per le chiamate rapide			
vedasi PHONE	91		
Tasti virtuali			
vedasi: Tasti di funzione	12		
Tempo di attesa	11		
Testo radio (RDS)	32		
TP			
comunicato sul traffico (INFO)	37		
TP (informazioni sul traffico)			
attivazione e disattivazione	37		
EON	37		
Trasmissione dati	19		
U			
USB			
collegare un supporto elettronico esterno	50		
guasti	51		
illeggibile	50		
messaggi di errore	51		
Scollare	50		
selezionare	46		
uso			
tasti di funzione	12		
Uso			
accendere e spegnere	11		
caselle di controllo	12		
cercare negli elenchi	13		
cursore	13		
digitazioni	13		
disattivazione dell'audio (mute)	11		
finestra di digitazione	13		
indicazioni aggiuntive	14		
indicazioni generali per l'uso	9		
manopole	10		
modificare il volume	11		
muovere (schermo)	13		
RADIO	31		
schermo tattile	12		
tasti dell'infotainment	10		
tastiera visualizzata sullo schermo	13		
Utilizzo			
PHONE	82, 86		
V			
vCard			
importare	71		
video			
impostazioni	57		
Vista dei tasti dell'apparecchio	4, 5		
Vista d'insieme dell'apparecchio	4, 5		
Visuale			
NAV (navigazione)	67		
Visualizzazione della cartina			
cambiare	67		
tasti di funzione	69		
Volume			
adattamento volume alla velocità (GALA)	96		
avvisi	96		
impostare in sorgenti audio esterne	97		
modificare	11		
volume di base	11		
Volume di base	11		
disattivazione dell'audio (mute)	11		
modificare	11		
Volume in base alla velocità	96		
W			
Wireless Charger	93		
WLAN	28		
Collegare una sorgente audio esterna	55		
impostazioni	55		

SEAT S.A. si preoccupa di mantenere tutti i suoi generi e modelli in continuo sviluppo. La preghiamo perciò di comprendere che, in qualunque momento, possano prodursi modifiche del veicolo consegnato in quanto a forma, equipaggiamento e tecnica.

Per questa ragione, non si può rivendicare alcun diritto basandosi su dati, illustrazioni e descrizioni del presente Manuale.

I testi, le illustrazioni e le norme del presente manuale si basano sullo stato delle informazioni nel momento della realizzazione di stampa.

Non è permessa la ristampa, la riproduzione o la traduzione, totale o parziale, senza autorizzazione scritta di SEAT.

SEAT si riserva espressamente tutti i diritti secondo la legge sul "Copyright".

Sono riservati tutti i diritti sulle modifiche.

 Questa carta è stata fabbricata con cellulosa sbiancata senza cloro.

© SEAT S.A. - Ristampa: 15.11.17

Italiano 575012750DD (11.17)



575012750DD

