



SEAT

MEDIA SYSTEM TOUCH/COLOUR

Manuale di istruzioni



Informazioni sul presente libretto

Il presente manuale contiene importanti informazioni, suggerimenti, consigli e avvertenze sull'uso della radio. Ulteriori informazioni importanti per la sicurezza del conducente e dei passeggeri sono contenute negli altri fascicoli della documentazione di bordo.

Tutta la documentazione di bordo deve sempre trovarsi all'interno del veicolo. Ciò vale soprattutto nell'eventualità che il veicolo venga ceduto temporaneamente o venduto.

Nel presente manuale viene descritto l'**allestimento** del veicolo al momento della chiusura della redazione. Alcune delle dotazioni qui descritte sono state introdotte solo in un secondo tempo o sono disponibili solamente in determinati Paesi.

Alcuni dettagli delle **figure** possono essere diversi rispetto alla realtà specifica del singolo veicolo, per cui raccomandiamo di considerare le illustrazioni piuttosto come strumenti per comprendere meglio gli argomenti trattati.

Il **colore del display** e delle informazioni in esso visualizzate può variare a seconda del modello del veicolo.

Le **indicazioni sulla posizione** dei componenti si intendono sempre riferite al senso di marcia, a meno che non sia espressamente indicato un diverso punto di riferimento.

★ Le **dotazioni segnate con un asterisco** fanno parte del corredo di serie solo in determinate versioni del modello, sono previste come optional solo in alcune versioni o sono disponibili solo in alcuni Paesi.

® I **marchi registrati** sono segnalati con il simbolo ®. L'eventuale assenza di questo simbolo non significa tuttavia che tali nomi possano essere usati liberamente.

» Indica che il paragrafo continua alla pagina seguente.

ATTENZIONE

I testi preceduti da questo simbolo contengono informazioni sulla sicurezza delle persone e suggerimenti su come ridurre il rischio di infortuni e di lesioni.

ATTENZIONE

I testi con questo simbolo richiamano l'attenzione su possibili danni al veicolo.

Per il rispetto dell'ambiente

I testi preceduti da questo simbolo contengono informazioni sulla protezione dell'ambiente.

Avvertenza

I testi preceduti da questo simbolo contengono informazioni aggiuntive.

Indice

Quadro generale	2
Vista d'insieme dell'apparecchio (valido per: IBIZA, LEON, TOLEDO)	2
Vista d'insieme dell'apparecchio (valido per: ATECA)	3
Menu principali	4
Introduzione	6
Informazioni generali sui comandi	6
Radio	11
Modalità Radio	11
Media	19
Modalità Media	19
Sistema di gestione del telefono (PHONE)*	28
Introduzione al sistema di gestione del telefono	28
Descrizione del sistema di gestione del telefono	31
Menu CAR	39
Introduzione all'utilizzo del menu CAR	39
Impostazioni	42
Menu Impostazioni sistema (SETUP)	42
Suono	44
Impostazioni del suono e del volume	44
Indice alfabetico	45

Quadro generale

Vista d'insieme dell'apparecchio (valido per: IBIZA, LEON, TOLEDO)

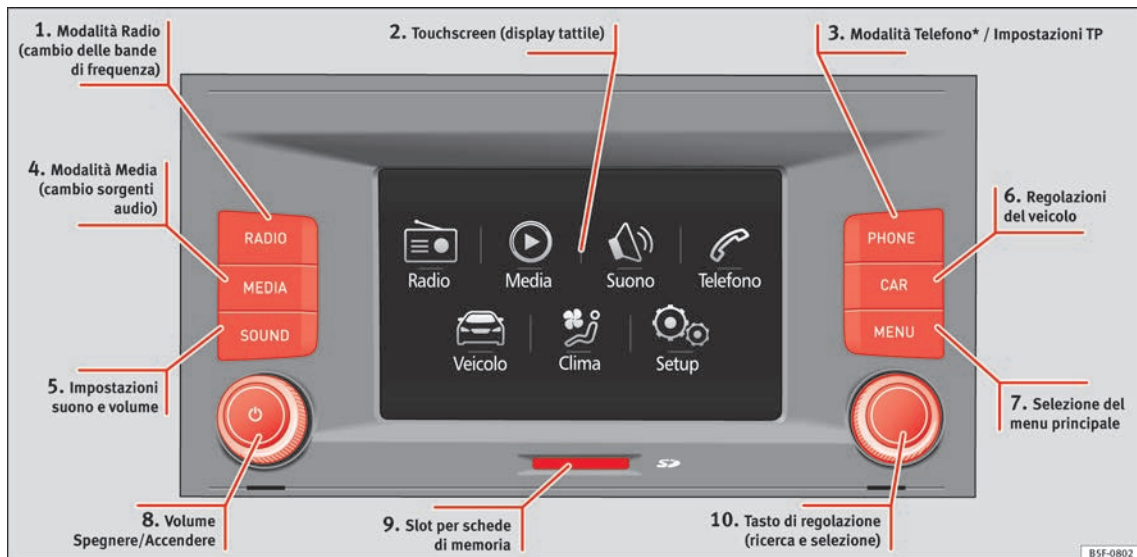

B5F-0802

Fig. 1 Vista d'insieme dei comandi

① » pag. 11

② » pag. 8

③ » pag. 28 / » pag. 15

④ » pag. 19

⑤ » pag. 44

⑥ » pag. 39

⑦ » pag. 42

⑧ » pag. 7

⑨ » pag. 23

⑩ » pag. 7

Vista d'insieme dell'apparecchio (valido per: ATECA)

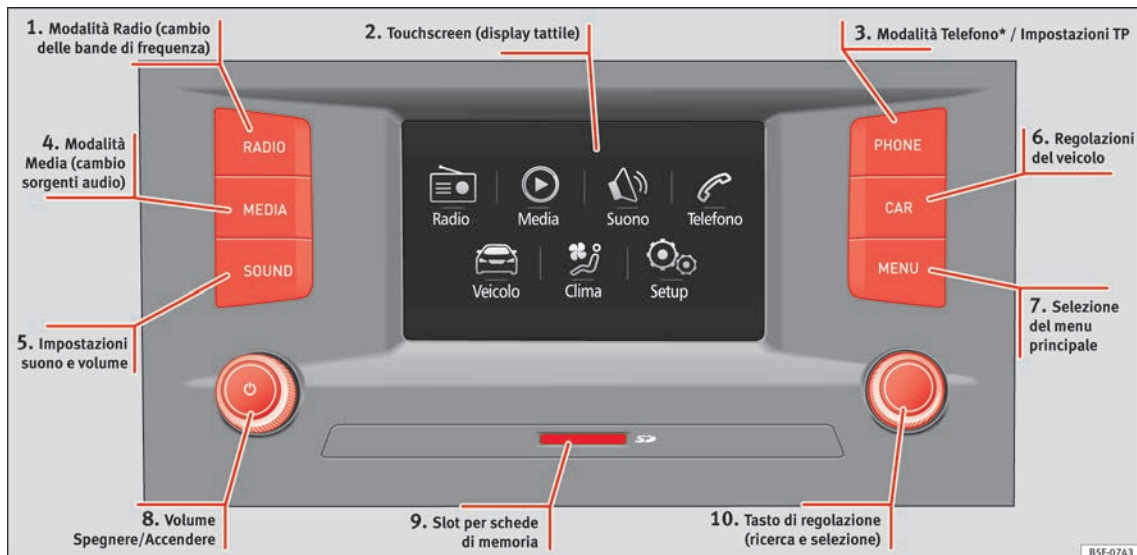

B5F-0743

Fig. 2 Vista d'insieme dei comandi (questa configurazione dipende dalla versione).

① » pag. 11

② » pag. 8

③ » pag. 28 / » pag. 15

④ » pag. 19

⑤ » pag. 44

⑥ » pag. 39

⑦ » pag. 42

⑧ » pag. 7

⑨ » pag. 23

⑩ » pag. 7

Menu principali

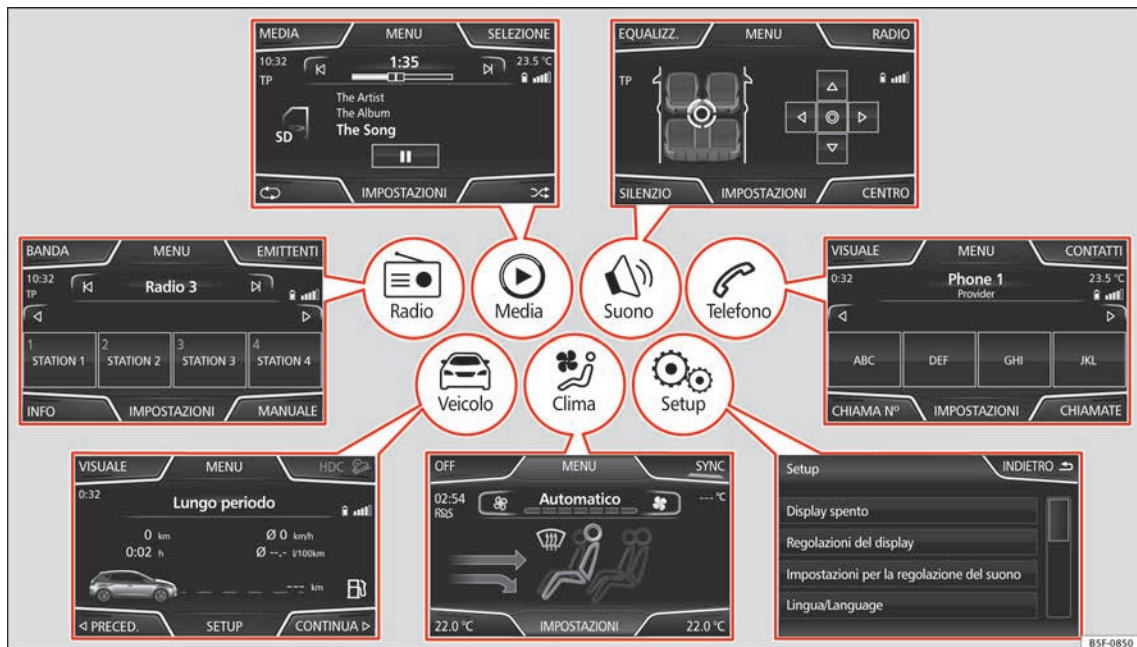









Fig. 3 Riassunto dei menu

Quadro generale

	Radio » pag. 11	<p>Menu principale RADIO » pag. 11</p> <p>Servizi dati radio RDS » pag. 12</p> <p>Modalità radio digitale » pag. 13</p> <p>Tasti di memoria » pag. 14</p>	<p>Selezione, sintonizzazione e memorizzazione delle emittenti » pag. 14</p> <p>Riproduzione automatica SCAN » pag. 15</p> <p>Informazioni sul traffico TP » pag. 15</p> <p>Impostazioni » pag. 16</p>
	Media » pag. 19	<p>Sorgenti multimediali e file audio » pag. 19</p> <p>Ordine di riproduzione » pag. 20</p> <p>Cambiare la sorgente multimediale » pag. 21</p> <p>Scheda di memoria » pag. 23</p>	<p>Lettore esterno con Bluetooth® » pag. 25</p> <p>Cambio del brano » pag. 22</p> <p>Selezione di un brano » pag. 23</p> <p>Impostazioni » pag. 26</p> <p>USB/AUX-IN » pag. 24, » pag. 26</p>
	Suono » pag. 44	<p>Impostazioni suono e volume » pag. 44</p>	
	Telefono » pag. 28	<p>Associazione » pag. 30</p> <p>Bluetooth® » pag. 29</p> <p>Tasti di funzione » pag. 32</p> <p>Chiamata attiva » pag. 32</p>	<p>Introdurre un numero » pag. 33</p> <p>Rubrica » pag. 34</p> <p>Elenco chiamate » pag. 35</p> <p>Impostazioni » pag. 37</p>
	Veicolo » pag. 39	<p>Viaggio » pag. 39</p> <p>Stato » pag. 41</p>	<p>Pneumatici » pag. 41</p> <p>Dispositivi elettrici » pag. 39</p>
	Climatizzazione	<p>» fascicolo Manuale di istruzioni</p>	
	Impostazioni » pag. 42	<p>Display » pag. 42</p> <p>Lingua » pag. 43</p> <p>Data e ora » pag. 43</p>	<p>Unità » pag. 43</p> <p>Impostazioni standard » pag. 43</p>

Introduzione

Informazioni generali sui comandi

Avvertenze di sicurezza

Il traffico odierno impone a chi si trova alla guida di un veicolo di esercitare la massima concentrazione in ogni momento.

Si raccomanda di servirsi delle ampie possibilità di impiego della radio solo quando la situazione del traffico lo consente effettivamente.

ATTENZIONE

- Prima di mettersi alla guida, ricordarsi che è fondamentale conoscere bene le differenti funzioni della radio.
- Il volume alto può rappresentare un pericolo sia per la propria persona che per gli altri utenti della strada.
- Regolare il volume in modo tale che sia possibile distinguere i rumori dell'ambiente circostante, quali clacson, sirene ecc.
- Le regolazioni dell'autoradio devono essere effettuate a veicolo fermo oppure devono essere eseguite dal passeggero.

ATTENZIONE

Le distrazioni sono spesso causa di incidenti. L'uso del sistema infotainment con il veicolo in movimento può distogliere il conducente dalla guida.

- Al volante, comportarsi sempre in maniera attenta e responsabile.
- Regolare il volume del telefono in modo tale che non copra i segnali acustici provenienti dall'esterno, quali le sirene delle ambulanze ecc.
- Un volume eccessivo può provocare danni all'udito. Ciò vale anche nel caso in cui l'esposizione al volume audio elevato duri solo poco tempo.

ATTENZIONE

Quando si cambia la sorgente audio o se ne connette una si possono verificare improvvise variazioni di volume.

- Prima di cambiare la sorgente audio o di connetterne una, si consiglia pertanto di abbassare il volume » pag. 8.

ATTENZIONE

Collegare, introdurre o rimuovere supporti elettronici quando il veicolo è in movimento può distogliere il conducente dalla guida ed essere così causa di incidenti.

ATTENZIONE

I cavi di collegamento degli apparecchi esterni possono impedire i movimenti del conducente.

- Disporre i cavi degli apparecchi esterni in modo tale che non disturbino il conducente mentre guida.

ATTENZIONE

Se gli apparecchi esterni non sono fissati o non lo sono adeguatamente, possono essere catapultati via in caso di incidente, di manovra brusca o di frenata improvvisa, con il rischio che vadano a colpire e ferire le persone che si trovano a bordo del veicolo.

- Per nessun motivo collocare o montare dispositivi esterni sulle porte, sul parabrezza, vicino o nel raggio di azione degli "AIRBAG" del volante, della plancia degli strumenti, degli schienali dei sedili o tra queste zone e gli stessi passeggeri. In caso di incidente gli apparecchi esterni potrebbero provocare lesioni gravi, in particolare in caso di entrata in funzione degli airbag.

ATTENZIONE

Il bracciolo può inficiare la libertà di movimento delle braccia del conducente ed essere pertanto causa di incidenti e conseguenti lesioni.

- Quando si viaggia, il bracciolo va tenuto sempre chiuso.



i Avvertenza

- Un supporto non inserito correttamente, o non appropriato, può provocare danni al dispositivo.
- Assicurarsi di inserire correttamente la scheda di memoria » pag. 23
- Non premere eccessivamente, o potrebbe danneggiarsi il fermo dello slot per le schede di memoria.
- Fare esclusivamente uso di schede di memoria adatte.
- Un volume troppo elevato e le distorsioni del suono potrebbero danneggiare gli altoparlanti del veicolo.
- Per azionare i comandi è sufficiente premere con tocchi leggeri sui tasti o sullo schermo tattile.
- Dal momento che il software del dispositivo presenta caratteristiche diverse in base al mercato, è possibile che non tutte le funzioni e i tasti siano disponibili. Nel caso in cui nel display mancassero alcuni tasti di funzione, non si dovrebbe ad un errore del dispositivo.
- In base alle disposizioni di legge dei diversi paesi, è possibile che alcune funzioni non siano disponibili sul display a partire da una determinata velocità.
- L'utilizzo del telefono cellulare all'interno del veicolo può causare disturbi agli altoparlanti.
- In alcuni Paesi, l'uso di dispositivi connessi via Bluetooth è sottoposto ad alcune limita-

zioni. Informazioni in merito sono disponibili presso le autorità locali.

- Nei veicoli dotati di sistema di controllo per il parcheggio, inserendo la retromarcia il volume della sorgente audio attiva si abbassa automaticamente.
- Se il volante dovesse essere provvisto del tasto di comando vocale , tale funzione non potrà essere utilizzata con questo modello di radio, per cui sarà priva di qualsivoglia funzionalità.

Manopole e tasti**Manopole**

La manopola sinistra » **fig. 1** » **fig. 2**  viene definita manopola del volume  o pulsante di accensione e spegnimento.



La manopola destra » **fig. 1** » **fig. 2**  è il pulsante delle impostazioni.

Tasti del sistema infotainment

Nel presente manuale, i tasti del dispositivo vengono indicati con “tasto infotainment” e la loro funzione viene indicata in un rettangolo (ad esempio: tasto del sistema infotainment  » **fig. 1**, » **fig. 2**.

I tasti del sistema infotainment si utilizzano praticando una determinata *pressione* su di essi, o mantenendoli premuti.

Accensione e spegnimento

Per spegnere o accendere manualmente il sistema infotainment, premere brevemente la manopola  » **fig. 1**, » **fig. 2** .





Dopo l'accensione il sistema si avvia. Verrà riprodotta l'ultima sorgente audio attivata al volume impostato prima dello spegnimento, se questo non supera il valore massimo predefinito in accensione » pag. 44.

L'apparecchio si spegnerà automaticamente estraendo la chiave dal quadro o premendo il pulsante di accensione (a seconda dell'equipaggiamento o del veicolo). Nel caso venisse riaccesso a motore spento, il dispositivo si spegnerà automaticamente dopo circa 30 minuti (spegnimento ritardato).

i Avvertenza

- Il dispositivo è collegato al veicolo. Non può essere utilizzato in un altro veicolo.
- Se solo è stata scollegata la batteria, inserire l'accensione prima di riaccendere l'apparecchio.



Regolazione del volume di base

Funzione	utilizzo
Aumento del volume.	Ruotare il regolatore del volume  in senso orario o girare verso l'alto la rotella destra  del volante multifunzione » fascicolo Manuale di istruzioni
Abbassamento del volume.	Ruotare il regolatore del volume  in senso antiorario o girare verso il basso la rotella destra  del volante multifunzione

Per effettuare la regolazione del volume apparirà una barra sul display.

Alcune impostazioni del volume sono preregolabili » pag. 44.

Rendere muto il dispositivo

- Ruotare il regolatore del volume  in senso antiorario fino a che non si visualizza .
- **OPPURE:** Premere il tasto di funzione  » **fig. 5**¹⁾.

Mentre il dispositivo è in modalità mute, la sorgente multimediale attiva resta in pausa. Nel display si visualizza .

Avvertenza

Qualora si sia alzato di molto il volume per ascoltare una determinata sorgente audio,

prima di selezionare un'altra sorgente audio si deve riabbassare il volume.

Utilizzo dei tasti di funzione sul display





Fig. 4 Panoramica dei tasti di funzione disponibili



Fig. 5 Panoramica dei tasti di funzione disponibili

L'apparecchio è dotato di uno schermo tattile (touchscreen) » **fig. 1**, » **fig. 2** .

La parti del display attive che rappresentano una funzione sono dette “tasti di funzione” e vengono utilizzate *premendole* brevemente o *mantenendole premute*. Nelle istruzioni, i tasti di funzione vengono indicati con “tasti di funzione” e il simbolo del tasto .

Con i tasti di funzione si attivano delle funzioni oppure si accede a dei sottomenu. Nella riga di denominazione dei sottomenu viene indicato il menu attualmente selezionato » **fig. 4** .

I tasti di funzione disattivati (quelli in grigio) non sono disponibili al momento.

¹⁾ A seconda della versione

Riepilogo delle indicazioni e dei tasti di funzione

	Azione ed effetto
A	Nella riga di denominazione vengono visualizzati il menu selezionato al momento e, in caso, altri tasti di funzione » fig. 4.
B	Premere per aprire un menu aggiuntivo » fig. 4.
C	Spostare la barra scorrevole sullo schermo premendo leggermente, senza togliere il dito » fig. 4.
D	Spostare il cursore sullo schermo premendo leggermente, senza appoggiare il dito. Oppure: Premere l'area del display desiderata; il cursore si sposterà in tale posizione » fig. 5.
INDIETRO ↶	Se ci si trova in un sottomenu, premere brevemente per tornare in modo graduale al menu principale, o per annullare le modifiche effettuate.
▽	Toccando leggermente si apre una finestra pop-up in cui sono indicate le opzioni di regolazione aggiuntive. Premere brevemente all'esterno della finestra pop-up per chiuderla o selezionare un'opzione.
☑ / ☐	Funzione attivata/disattivata. Alcune funzioni o indicazioni vengono visualizzate contrassegnate da una casella, o checkbox, e vengono attivate o disattivate tramite una breve pressione.

	Azione ed effetto
OK	Premere brevemente per confermare i dati inseriti o per selezionare.
x	Premere brevemente per chiudere una finestra pop-up o una schermata di inserimento di dati.
+ / -	Premere brevemente per modificare le regolazioni in modo graduale.
IMPOSTAZIONI	Per attivare le impostazioni dei menu e dei sistemi.
MENU	Per accedere alla selezione dei menu.

Attivazione delle voci degli elenchi e ricerca negli elenchi

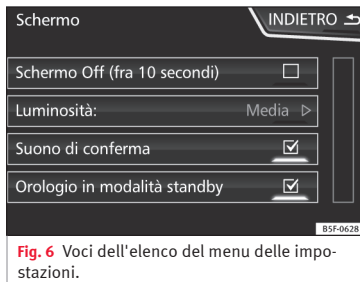

Fig. 6 Voci dell'elenco del menu delle impostazioni.

Le voci dell'elenco vengono selezionate e attivate con il tasto di regolazione o toccando direttamente il display.

- Ricerca di un elemento dell'elenco *ruotando* la manopola di regolazione: verranno evidenziate, uno dopo l'altro, tutte le voci dell'elenco fino a quella desiderata.
- *Premere* la manopola di regolazione per attivare la voce dell'elenco selezionata.

Scorrere l'elenco (scroll)

Se un elenco contiene più elementi di quelli visualizzabili sul display, apparirà una barra di scorrimento sulla destra » **fig. 4 C.**

- *Scorrere un elenco riga per riga*: ruotare la manopola di regolazione.
- *Scorrimento rapido (per gli elenchi lunghi)*: Posizionare un dito nel punto dello schermo in cui si trova il cursore e poi, senza staccare il dito dallo schermo, spostare il cursore verso il basso. Raggiunto il punto desiderato, staccare il dito dallo schermo.

Indicazioni aggiuntive e opzioni di visualizzazione

Le indicazioni sul display possono variare in funzione delle impostazioni e possono non corrispondere alle descrizioni qui fornite. »

Nella schermata principale vengono visualizzate l'ora e la temperatura esterna attuali.

Tutte le indicazioni verranno visualizzate solo in seguito alla completa attivazione del sistema infotainment.

Assistente di configurazione iniziale

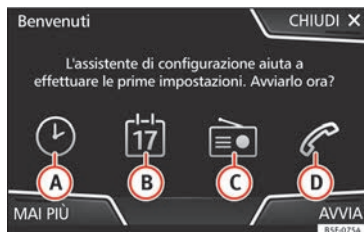

Fig. 7 Assistente di configurazione iniziale

L'assistente di configurazione iniziale funge da guida per la configurazione del sistema infotainment in occasione del primo accesso.

Ogni volta in cui si accende il sistema infotainment, comparirà la schermata iniziale di configurazione » fig. 7, a meno che non siano stati configurati tutti i parametri o non sia stato premuto il tasto di funzione **MAI PIÙ**.

Tasto di funzione	Funzione
CHIUDI	Chiude l'assistente di configurazione, dopodiché comparirà il menu principale o l'ultima modalità in cui è stato usato il sistema infotainment. In occasione della successiva connessione del sistema, l'assistente di configurazione verrà riattivato.
MAI PIÙ	Disattiva la possibilità di configurare il sistema infotainment. Se si desidera effettuare la configurazione iniziale del sistema, occorrerà accedere tramite Impostazioni sistema e selezionare Assistente di configurazione » pag. 42.
AVVIA	Avvia l'assistente di configurazione.
A	Premere per impostare l'ora.
B	Premere per impostare la data.
C	Premere per cercare e memorizzare le emittenti radio che attualmente dispongono della miglior ricezione.
D	Premere per collegare il telefono cellulare al sistema infotainment.
PRECEDENTE	Per passare al precedente o successivo parametro da configurare.
SUCCESSIVO	Una volta configurato un parametro, l'unico modo per riconfigurarne è selezionandolo dal menu principale, non usando i tasti Precedente/Successivo . A seguito della configurazione di un parametro, su di esso comparirà una spunta di conferma <input checked="" type="checkbox"/> .

Tasto di funzione	Funzione
TERMINA	Dopo aver impostato uno o più parametri, premere questo tasto, situato nel menu principale dell'assistente, per concludere la configurazione. Se non sono stati impostati tutti i parametri, in occasione della successiva connessione del sistema infotainment si avvierà l'assistente di configurazione iniziale.

Radio

Modalità Radio

Introduzione

Avvertenza

- Nei parcheggi sotterranei, nelle gallerie, nelle valli e nelle aree circondate da edifici molto alti, la ricezione può risultare disturbata.
- Nel caso dei veicoli dotati di antenne incorporate nel cristallo, non bisogna attaccare sui finestrini pellicole o adesivi contenenti sostanze metalliche, perché potrebbero inficiare la qualità della ricezione.
- Le bande AM e DAB sono disponibili a seconda del Paese e/o dell'equipaggiamento.
- Le emittenti radio sono responsabili dei contenuti trasmessi.

Menu principale RADIO







Fig. 8 Menu principale RADIO.



Fig. 9 Elenco delle emittenti.

Premere il tasto del sistema infotainment **RADIO** per aprire il menu principale **Radio** » **fig. 8.**

Tasti di funzione del menu principale Radio

Tasto di funzione	Funzione
BANDA	Permette di selezionare la banda di frequenza e la banca dati della memoria.
EMITTENTI	Accesso all'elenco delle emittenti radiofoniche momentaneamente ricevute » pag. 14.
MANUALE	Permette la selezione manuale della frequenza » tab. a pag. 15.
IMPOSTAZIONI	Apri il menu di regolazione della banda di frequenza attiva » pag. 16.
INFO	Permette di selezionare il testo radio della stazione radio selezionata.
 oppure 	Seleziona la stazione emittente precedente/successiva memorizzata (o stazione radio sintonizzabile). Impostazioni dei tasti direzionali nel menu Impostazioni (FM, AM, DAB) » pag. 16.
 oppure 	Modifica la banca dati delle emittenti.
SCAN	Interrompe la riproduzione automatica delle emittenti (visibile unicamente quando la funzione è attivata) » pag. 15.
Da 1 a 12	Tasti di memoria » tab. a pag. 15.
Aggiorna	Aggiorna l'elenco delle emittenti (AM/DAB) » pag. 14. »

Possibili indicazioni o icone

Messaggio: Significato	
RDS	Il servizio dati radio RDS è disattivato.
TP	Le informazioni sul traffico possono essere sintonizzate.
TR	Non può essere sintonizzata alcuna emittente TP.
AF off	La ricerca delle frequenze alternative è disattivata.
☆	L'emittente è memorizzata in un tasto di memoria.

Servizi dati radio RDS (banda FM)



Fig. 10 Testo radio.

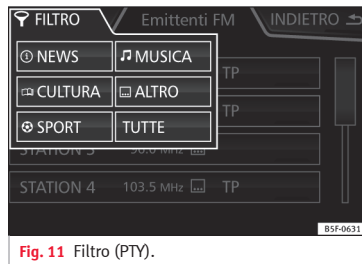

Fig. 11 Filtro (PTY).

Il sistema RDS (Radio Data System) o servizio dati radio fornisce informazioni aggiuntive in FM, come la visualizzazione del nome dell'emittente, il controllo automatico delle emittenti (AF), i messaggi di testo emessi via radio (Testo radio ►► fig. 8), i comunicati sul traffico (TP) e la tipologia dell'emittente (PTY).

A seconda del Paese e dell'apparecchio specifico, l'RDS potrà essere disattivato dal menu Impostazioni FM ►► pag. 16.

Per principio, senza RDS **non è possibile ottenere il servizio dati radio.**

Nome dell'emittente e controllo automatico delle emittenti

Se il sistema RDS è disponibile, attraverso il menu principale **RADIO** e l'**elenco delle emittenti FM** è possibile visualizzare i nomi delle emittenti che forniscono questo servizio.

Le emittenti FM inviano altri contenuti oltre al nome (ad esempio, Radio 3) su frequenze regionali diverse, provvisorie o permanenti ►► fig. 8.

Durante la marcia, il controllo automatico dell'emittente passa normalmente alla frequenza dell'emittente sintonizzata che fornisce la miglior ricezione. Ciò nonostante, è possibile che venga interrotta la trasmissione regionale in corso.

Il cambio automatico della frequenza e l'ottimizzazione automatica della ricezione possono essere configurati dal menu Impostazioni FM ►► pag. 16.

Impostare il nome di un'emittente

In certi casi, il nome dell'emittente è troppo lungo. È possibile bloccare / sbloccare tale testo tenendo premuto per 3 secondi sul nome dell'emittente. Apparirà/sparirà un punto alla destra e alla sinistra del nome dell'emittente.

Testo radio

Alcune emittenti RDS trasmettono anche altri testi radio. Il tasto **INFO** permette di visualizzare le informazioni del testo radio.

Filtro per tipologia di emittente (PTY)

L'attivazione dell'RDS consente alle emittenti di fornire informazioni rispetto ai contenuti trasmessi (notizie, musica, cultura, etc.).

Come mostrato nella figura ►► **fig. 11**, le emittenti possono venire filtrate in base ai contenuti.

i Avvertenza

• **Le limitazioni infrastrutturali presenti in alcuni paesi potrebbero limitare la funzionalità RDS, che sarà priva delle funzioni relative ai comunicati sul traffico (TP), al controllo automatico delle emittenti (AF) e alla tipologia dell'emittente (PTY). Il pulsante TP non funzionerà in tali Paesi.**

Modalità radio digitale (DAB, DAB+ e audio DMB)*

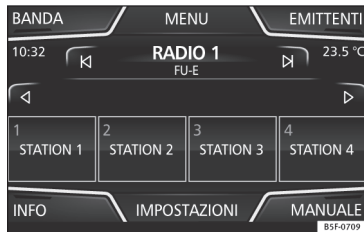

Fig. 12 Menu principale RADIO DAB.

Il ricevitore DAB è compatibile con gli standard DAB, DAB+ e audio DMB.

In Europa, la radio digitale viene trasmessa sulle frequenze della banda III (da 174 MHz a 240 MHz).

Le frequenze di queste due bande sono definite “**canali**”. Ogni canale ha una propria sigla (ad esempio: **12 A**).

In un canale sono raggruppate varie emittenti DAB disponibili in un “**insieme**”.

Attivazione della modalità DAB

Nel menu principale **RADIO**, premere il tasto di funzione ►► **fig. 12** **[BANDA]** e selezionare **[DAB]**.

Se nel luogo in cui ci si trova è ricevibile, l'apparecchio si sintonizza automaticamente sull'ultima emittente DAB ascoltata.

L'emittente selezionata al momento viene indicata in una riga nella parte superiore del display. Il gruppo di emittenti selezionato viene mostrato in basso ►► **fig. 12**.

Emittenti DAB aggiuntive

Alcune emittenti DAB forniscono, in modo provvisorio o permanente, **emittenti aggiuntive** (ad esempio, per la replica di eventi sportivi).

Le emittenti aggiuntive si selezionano allo stesso modo delle emittenti DAB convenzionali. Tuttavia, si distinguono nell'elenco delle emittenti mediante l'icona **2nd**.

Nel menu principale DAB viene mostrato il nome dell'emittente aggiuntiva sintonizzata insieme al simbolo ▷.

Le emittenti aggiuntive non possono essere memorizzate.

Dal display principale	Premere il nome dell'emittente principale
	Premere sul tasto di memoria dell'emittente principale
Dall'elenco delle emittenti	Selezionare l'emittente aggiuntiva dall'elenco

Aggiornamento automatico delle frequenze

Attualmente il servizio DAB **non è disponibile ovunque**. In modalità radio DAB, quando ci si trova in una zona non raggiunta dal segnale DAB, sul display compare il simbolo 📶.

Se l'emittente DAB che si sta ascoltando cessa di essere ricevibile (per esempio perché il servizio DAB non è disponibile), il sistema infotainment prova a trovare e a sintonizzare tale emittente nelle diverse bande di frequenza disponibili. Se non riesce a trovare nuovamente l'emittente, viene disattivato l'audio della radio. L'ottimizzazione automatica della ricezione può essere attivata nelle **Impostazioni DAB** nelle seguenti modalità:

• **Controllo dei programmi DAB-DAB:** La radio cerca di sintonizzare la stessa emittente su ►►

una frequenza DAB alternativa. Affinché questa ricerca automatica possa funzionare, però, è necessario che entrambe le emittenti trasmettano lo stesso codice, oppure che l'emittente DAB segnali esplicitamente l'altra emittente DAB corrispondente.

- **Passaggio automatico DAB-FM:** La radio cerca di sintonizzare la stessa emittente nella gamma d'onda FM. Affinché questa ricerca automatica possa funzionare, però, è necessario che l'emittente DAB e la corrispondente emittente FM trasmettano lo stesso codice, oppure che l'emittente DAB segnali esplicitamente l'emittente FM corrispondente. Una volta trovata l'emittente FM corrispondente, dietro il nome della stessa appare **FM**. In seguito, se l'emittente DAB corrispondente viene ritrovata, la radio vi si sintonizza automaticamente dopo un lasso di tempo e il codice **FM** viene nascosto.

Testo radio

Alcune emittenti trasmettono anche altri testi radio. Il tasto **INFO** permette di visualizzare le informazioni del testo radio.

Tasti di memoria



Fig. 13 Gruppo delle emittenti memorizzate

Nel menu principale **RADIO** possono essere memorizzate le emittenti della gamma d'onda sintonizzata nei tasti di funzione numerati. Questi tasti di funzione sono chiamati "tasti di memoria".

Funzioni dei tasti di memoria

Selezione delle emittenti mediante i tasti di memoria	Premere il tasto di memoria dell'emittente desiderata. Le emittenti memorizzate possono essere ascoltate premendo il tasto di memoria corrispondente, qualora se ne riceva il segnale nel luogo in cui ci si trova.
Modifica del banco di memorie	Premere il tasto di funzione (BANDA) » fig. 13 . OPPURE: Premere i tasti < e > dello schermo tattile. I tasti di memoria vengono mostrati in tre banche di memoria.

Funzioni dei tasti di memoria

Memorizzazione delle emittenti sui tasti di memoria

Vedere: Memorizzazione di un'emittente » tab. a pag. 15.

Selezione, sintonizzazione e memorizzazione delle emittenti

Selezionare un'emittente

Selezionare un'emittente con i tasti direzionali (◀) (▶)

Premere il tasto di funzione (◀) o (▶). In base all'impostazione dei tasti direzionali, si cambieranno le emittenti memorizzate o quelle disponibili. Impostazioni dei tasti direzionali nel menu **Impostazioni (FM, AM e DAB)** » pag. 16.

Selezionare l'emittente da un elenco di emittenti

Premere il tasto di funzione **(Emittenti)** per aprire l'elenco delle emittenti. Scorrere l'elenco e selezionare l'emittente desiderata premendovi sopra. Premere il tasto di funzione **(INDIETRO)** per tornare alla schermata precedente.

Aggiornamento dell'elenco delle emittenti

L'elenco delle emittenti nella banda delle frequenze FM verrà aggiornato automaticamente. Nella banda delle frequenze AM e DAB, premere il tasto di funzione comunicati **(Aggiorna)** per aggiornare l'elenco delle emittenti.

Sintonizzare manualmente la frequenza di un'emittente

Visualizzazione della gamma d'onda	Premere brevemente il tasto di funzione (Manuale) .
Cambi di frequenza a passaggi definiti	Premere i tasti + - a destra e a sinistra della banda delle frequenze. OPPURE: Ruotare la manopola di regolazione.
Ricerca rapida all'interno della banda delle frequenze	Con un dito, spostare il cursore all'interno della scala delle frequenze.
Disattivazione della visualizzazione della banda delle frequenze	Premere il pulsante (Manuale) .

Memorizzazione di un'emittente

Memorizzare l'emittente che si sta ascoltando in un tasto di memoria	Tenere premuto il tasto di memoria desiderato finché non viene emesso il segnale acustico. L'emittente verrà registrata nel suddetto tasto di memoria.
--	--

Memorizzazione di un'emittente

Memorizzazione di un'emittente nell'elenco delle memorie	Premere il tasto di funzione (Emittenti) per aprire l'elenco delle emittenti. Selezionare l'emittente desiderata (mantenendo premuto lo schermo tattile o la manopola di regolazione) finché non viene visualizzata la schermata di memorizzazione. Premere il tasto di memoria e, dopo il suono di conferma, l'emittente verrà registrata nel suddetto tasto. Per continuare a memorizzare più emittenti dell'elenco, premere Indietro e ripetere la procedura.
Eliminare un'emittente memorizzata	Nel menu Impostazioni FM, AM e DAB è possibile eliminare le emittenti memorizzate una per una o tutte contemporaneamente.

Scansione automatica sequenziale delle emittenti (SCAN)

La funzione della scansione automatica permette di ascoltare per circa 5 secondi ciascuna delle emittenti ricevute nella gamma d'onda selezionata.

Attivazione e disattivazione della riproduzione automatica

Attivazione della riproduzione automatica	Premere il tasto di funzione (Impostazioni) e, in seguito, selezionare (SCAN) .
---	---

Attivazione e disattivazione della riproduzione automatica

Disattivazione della scansione automatica	Per disattivare la scansione automatica lasciando la radio sintonizzata sull'emittente attiva in quel momento, premere il tasto di funzione SCAN . OPPURE: Premere brevemente la manopola di regolazione. La scansione automatica si disattiva anche quando si seleziona manualmente un'emittente per mezzo dei tasti di memoria o quando si passa ad un'altra schermata.
---	---

Informazioni sul traffico (TP)

L'ascolto delle informazioni sul traffico mediante la funzione TP è possibile solo quando la radio riceve almeno un'emittente che trasmette tali notiziari. Le emittenti con funzione di informazioni sul traffico sono elencate nel menu principale Radio e nell'elenco delle emittenti mediante il simbolo **TP** » **fig. 8 e »» fig. 9.**

Alcune emittenti che non trasmettono bollettini propri sulla circolazione supportano comunque la funzione TP, in quanto ricevono i comunicati sul traffico da emittenti "associate" (funzione EON). »

Attivazione e disattivazione della funzione TP

- Nel menu **Impostazioni (FM, AM e DAB)**, premere il tasto di funzione **Emittenti di informazione sul traffico TP** per attivare o disattivare tale funzione » pag. 16.

Funzione TP attiva: selezione dell'emittente

I comunicati sul traffico vengono riprodotti in modalità Audio.

Nella **modalità FM**, l'emittente **sintonizzata** dovrà supportare la funzione TP. Se viene selezionata un'emittente **senza** la funzione TP, alla sinistra del display a media altezza verrà mostrata l'indicazione .

In modalità **AM** oppure **Media** la radio si sintonizza sempre automaticamente, in maniera impercettibile per l'utente, su un'emittente che trasmette notiziari sul traffico, laddove ovviamente ve ne siano di ricevibili. In base alla situazione, questa operazione può durare alcuni minuti.

Comunicato sul traffico in entrata

In modalità Audio, quando viene ricevuto un comunicato sul traffico, viene riprodotto automaticamente.

Durante la lettura del comunicato sul traffico, sullo schermo viene visualizzata una finestra pop up; inoltre, se necessario, la radio passa

a sintonizzarsi sull'emittente che sta inviando tale messaggio.

La riproduzione nella modalità **Media** si interrompe e il volume viene adeguato a seconda delle preimpostazioni » pag. 44.

Il volume del comunicato sul traffico può essere modificato per mezzo della manopola di regolazione del volume. Il volume modificato viene applicato anche alle successivi avvertenze sul traffico.

- Premere il tasto di funzione **Annulla** per concludere la trasmissione del comunicato sul traffico in corso. La funzione TP rimane attiva.
- **OPPURE:** Premere il tasto di funzione **Disattiva** per concludere la trasmissione del comunicato sul traffico in corso e disattivare in modo permanente la funzione TP. Può essere riattivata nel menu impostazioni.

Impostazioni (FM, AM, DAB)

Impostazioni FM

- Selezionare la banda delle frequenze **FM** premendo il tasto del sistema infotainment **RADIO**.
- Premere il tasto di funzione **Impostazioni** per accedere al menu **Impostazioni FM**.

Tasto di funzione: funzione

SCAN: riproduzione automatica (funzione SCAN). La funzione della riproduzione automatica permette di ascoltare in successione ciascuna delle emittenti ricevute nella banda di frequenze selezionata per circa 5 secondi » pag. 15.

Modalità di ricerca: per definire l'impostazione dei tasti direzionali **[<]** e **[>]**. L'impostazione è applicabile a tutte le bande di frequenza (FM, AM e DAB).

Memorie: Con i tasti direzionali è possibile scorrere tutte le emittenti memorizzate della banda delle frequenze selezionata.

Emittenti: Con i tasti direzionali è possibile scorrere tutte le emittenti disponibili della banda delle frequenze selezionata.

Ordina per: per scegliere come ordinare l'elenco delle emittenti^{a)}.

Gruppo: ordina per gruppo di emittenti.

Alfabeto: disposizione in ordine alfabetico.

Notiziari sul traffico (TP): la funzione TP (ricerca delle emittenti dei informazioni sul traffico) è attiva » pag. 15^{a)}.

Cancellazione memorie: per cancellare tutte o alcune delle emittenti memorizzate.

Impostazioni avanzate^{b)}:

Sistema dati radio (RDS)^{b)}: sistema dati radio (RDS) attivo » pag. 12. Se il check box non è attivo , le funzioni dipendenti dal sistema RDS non saranno disponibili. I tasti di funzione dipendenti dal sistema RDS restano, dunque, inattivi (in grigio).

Tasto di funzione: funzione

Frequenza alternativa (AF): il controllo automatico delle emittenti è in funzione. Con la casella di verifica disattivata , il tasto di funzione **RDS Regionale** resta inattivo (in grigio).^{a)}

RDS locale: impostazione relativa alla funzione di ottimizzazione automatica della ricezione mediante RDS **» pag. 12^{a)}**.

Fisso: il cambio di frequenza ha luogo solo se il passaggio ad un'altra emittente locale dello stesso network non implica variazioni della trasmissione in onda.

Automatica: il comportamento della radio in tale caso consiste nel sintonizzarsi di volta in volta sulla frequenza meglio ricevuta fra quelle su cui trasmette l'emittente selezionata, anche se ciò dovesse comportare il passaggio ad un'altra emittente locale dello stesso network.

^{a)} Dipende dal Paese e dall'apparecchio specifico.

Impostazioni AM

- Selezionare la banda delle frequenze **AM** premendo il tasto del sistema infotainment **RADIO**.
- Premere il tasto di funzione **Impostazioni** per aprire il menu **Impostazioni AM**.

Tasto di funzione: funzione

SCAN: riproduzione automatica (funzione SCAN). La funzione della riproduzione automatica permette di ascoltare in successione ciascuna delle emittenti ricevute nella banda di frequenza selezionata per circa 5 secondi **» pag. 15**.

Notiziari sul traffico (TP): la funzione TP (ricerca delle emittenti dei informazioni sul traffico) è attiva **» pag. 15**.

Modalità di ricerca: per definire l'impostazione dei tasti direzionali **[←]** e **[→]**. L'impostazione è applicabile a tutte le bande di frequenza (FM, AM e DAB).

Memorie: con i tasti direzionali è possibile scorrere tutte le emittenti memorizzate della banda delle frequenze selezionata.

Emittenti: con i tasti direzionali è possibile scorrere tutte le emittenti disponibili della banda delle frequenze selezionata.

Cancellazione memorie: per cancellare tutte o alcune delle emittenti memorizzate.

Impostazioni DAB

- Selezionare la banda delle frequenze **DAB** premendo il tasto del sistema infotainment **RADIO**.
- Premere il tasto di funzione **Impostazioni** per accedere al menu **Impostazioni DAB**.

Tasto di funzione: funzione

SCAN: riproduzione automatica (funzione SCAN). La funzione della riproduzione automatica permette di ascoltare in successione ciascuna delle emittenti ricevute nella banda di frequenza selezionata per circa 5 secondi **» pag. 15**.

Modalità di ricerca: per definire l'impostazione dei tasti direzionali **[←]** e **[→]**. L'impostazione è applicabile a tutte le bande di frequenza (FM, AM e DAB).

Memorie: con i tasti direzionali è possibile scorrere tutte le emittenti **memorizzate** della banda delle frequenze selezionata.

Emittenti: con i tasti direzionali è possibile scorrere tutte le emittenti **disponibili** della banda delle frequenze selezionata.

VISTA: per selezionare il tipo di vista dell'elenco delle emittenti DAB.

Ensemble: vista gerarchica delle emittenti e dei gruppi in ordine alfabetico.

Emittenti: vista globale delle emittenti in ordine alfabetico.

Notiziari sul traffico (TP): la funzione TP (ricerca delle emittenti dei informazioni sul traffico) è attiva **» pag. 15**.

Cancellazione memorie: per cancellare tutte o alcune delle emittenti memorizzate.

Impostazioni avanzate: impostazioni dei servizi DAB.

Avvertimenti sul traffico DAB: i comunicati sul traffico DAB vengono fatti ascoltare in diretta come i comunicati TP, in ogni modalità. **»**

Tasto di funzione: funzione

Altri avvertimenti DAB: l'audio dell'emittente DAB che si sta ascoltando si disattiva automaticamente ogni volta che giunge, nella banda DAB, un comunicato DAB (notiziari, sport, meteo, comunicati, ecc.).

Controllo dei programmi DAB-DAB: il controllo automatico delle emittenti nella banda delle frequenze DAB è attivato.

Passaggio automatico DAB-FM: autorizzazione del passaggio dalla gamma d'onda DAB a quella FM per la funzione di ottimizzazione della ricezione.

Media

Modalità Media

Introduzione



Nel prosieguo, per **sorgente multimediale** si intenderanno le sorgenti audio contenenti file audio salvati su diversi supporti elettronici (ad es. scheda SD, USB, lettore MP3 esterno, ecc.). Questi file audio possono essere ascoltati mediante i rispettivi lettori oppure tramite gli ingressi audio del sistema Infotainment (slot per schede di memoria, presa multimediale AUX-IN, ecc.).

Avvertenza

- **La tecnologia di decodifica audio MPEG-4 HE-AAC e le patenti sono concesse in licenza da Fraunhofer IIS.**
- **Questo prodotto è protetto da determinati diritti d'autore e di proprietà della Microsoft Corporation. L'utilizzo e la distribuzione sono proibiti senza la concessione di una licenza di Microsoft o di una filiale autorizzata.**
- **Il sistema Infotainment riproduce solo i file audio compatibili e non danneggiati; gli altri file vengono ignorati.**
- **Consultare su internet l'elenco dei dispositivi compatibili.**

Requisiti per le sorgenti multimediali e i file audio

I file di formato riproducibile dall'impianto sono chiamati, nel prosieguo delle presenti istruzioni, "file audio".

Sorgenti multimediali	Requisiti per l'ascolto
 Schede di memoria SD e MMC conformi al file system FAT12, FAT16, FAT32, XFAT o VFAT (max. 2GB), nonché schede di memoria SDHC e SDXC.	<ul style="list-style-type: none"> – File MP3 (.mp3) con una velocità da 8 a 320 kbit/s oppure variabile. – File WMA (.wma) fino a 9.2 mono/stereo senza protezione copia. – Playlist in formato PLS, M3U, WPL e ASX. – Playlist non superiori a 1000 elementi o 20 kB. – Nomi dei file e dei percorsi non superiore a 256 caratteri. – Sulle schede di memoria: massimo 1000 cartelle e 2048 file.
 Supporto elettronico USB con specifica 2.0 conforme al file system FAT12, FAT16, FAT32 o VFAT (max. 2GB).	
 Riproduzione dei file audio via Bluetooth®.	<ul style="list-style-type: none"> – Il lettore esterno deve supportare il profilo Bluetooth A2DP.

^{a)} Bluetooth® è un marchio registrato della Bluetooth SIG, Inc.

Limitazioni ed avvertenze

I supporti elettronici non devono sporcarsi, danneggiarsi dal punto di vista meccanico o

essere esposti ad alte temperature, perché altrimenti potrebbero non funzionare. Rispettare le avvertenze del produttore del supporto elettronico.

Le differenze qualitative dei supporti di marche diverse possono provocare anomalie in fase di riproduzione.

Rispettare le disposizioni di legge vigenti in materia di diritti d'autore e copyright!

Una configurazione non compatibile del supporto elettronico o dei dispositivi o programmi utilizzati per la registrazione può provocare la non leggibilità da parte dell'impianto di alcuni brani o dell'intero contenuto del supporto. Informazioni sulle migliori tecniche di realizzazione di file audio e supporti elettronici (tasso di compressione, tag ID3 ecc.) si trovano anche in internet.

Il tempo di lettura del supporto varia considerevolmente in base alle dimensioni, allo stato (operazioni di copia e eliminazione), alla struttura delle cartelle e al tipo di file.

Una playlist definisce solo una determinata sequenza di riproduzione. Di per sé non contiene alcun file. Le playlist non possono essere riprodotte se i file che si trovano nel supporto elettronico non sono memorizzati nei punti del supporto cui rimanda la playlist. »

Avvertenza

- Non utilizzare adattatori per schede di memoria.
- La responsabilità per quanto riguarda file danneggiati o persi nel supporto ricade esclusivamente sull'utente.

Sequenza di riproduzione di file e cartelle

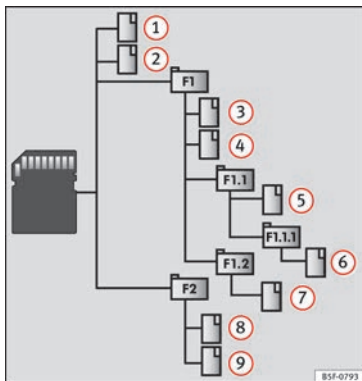









Fig. 14 Possibile struttura di un supporto elettronico audio.

I file audio immagazzinati nei supporti  sono spesso organizzati in cartelle  e playlist , in modo da creare una determinata sequenza di riproduzione.

I brani, le cartelle e le playlist di un supporto elettronico sono ordinati fra loro sulla base del loro nome secondo la sequenza numerica e alfabetica.

La figura mostra, a titolo esemplificativo, un supporto elettronico audio convenzionale contenente brani , cartelle  e sottocartelle  **» fig. 14** che verranno riprodotti come segue:¹⁾

1. Brani **1** e **2** nella directory principale (Root) del supporto elettronico
2. Brani **3** e **4** nella **prima** cartella **F1** della directory principale del supporto elettronico.
3. Brano **5** nella **prima** sottocartella **F1.1** della cartella **F1**
4. Brano **6** nella **prima** sottocartella **F1.1.1** della sottocartella **F1.1**
5. Brano **7** nella **seconda** sottocartella **F1.2** della cartella **F1**
6. Brani **8** e **9** nella **seconda** cartella **F2**

¹⁾ Nel menu Impostazioni multimediali la funzione  (Mix/Repeat incl. sottocartelle) deve essere attiva.

Avvertenza

- La sequenza di riproduzione può essere modificata scegliendo tra le varie modalità di riproduzione **» pag. 20.**
- Le playlist non si attivano automaticamente, bensì devono essere selezionate appositamente attraverso il menu di selezione dei brani **» pag. 23.**

Menu principale MEDIA



Fig. 15 Menu principale MEDIA

Attraverso il menu principale *MEDIA* possono essere selezionate e riprodotte diverse sorgenti mediatiche.

- Premere il tasto del sistema infotainment **MEDIA** » » **fig. 1**, » » **fig. 2** per aprire il menu principale **MEDIA** » » **fig. 15**.

Si proseguirà con la riproduzione dell'ultima sorgente multimediale selezionata e dallo stesso punto.

La sorgente multimediale in fase di riproduzione compare nell'elenco a tendina premendo il tasto di funzione **MEDIA** » » **fig. 16**.

Qualora non vi sia alcuna sorgente multimediale disponibile, viene visualizzato il menu principale **MEDIA**.

Tasti di funzione del menu principale Media

Tasto di funzione: Funzione	
MEDIA	Premere per selezionare una sorgente multimediale differente » » pag. 21. (Scheda SD): scheda di memoria SD » » pag. 23. (Audio bluetooth): audio Bluetooth » » pag. 25. (USB): supporto dati USB » » pag. 24. (AUX): sorgente audio esterna » » pag. 26.
SELEZIONE	Aprire l'elenco dei brani » » pag. 23.
◀ oppure ▶	Cambio del brano in modalità Media o avanzamento/arretramento rapido » » pag. 22.
⏸	La riproduzione si arresta. Il tasto di funzione MEDIA » » fig. 22 .

Tasto di funzione: Funzione	
▶	La riproduzione prosegue. Il tasto di funzione MEDIA » » fig. 22 .
IMPOSTAZIONI	Aprire il menu Impostazioni multimediali » » pag. 26.
↺	Per ripetere tutti i brani. Vengono ripetuti tutti i brani presenti allo stesso livello di memoria di quello riprodotto attualmente. Se nel menu Impostazioni Media è attiva la funzione <i>Mix/Ripeti/Scan include sottocartelle</i> , si includeranno anche le sottocartelle.
↺	Per ripetere il brano in fase di riproduzione.
↺	Scansione in ordine casuale.

Possibili indicazioni o icone

Messaggio: Significato	
A » » fig. 15	Indicazione delle informazioni sul brano (tag dell'ID3 nei file MP3). File audio: indicazione del nome dell'interprete, titolo dell'album e titolo del brano .
B » » fig. 15	Tempo di riproduzione trascorso. La barra del tempo permette di selezionare il momento di riproduzione desiderato.
RDS	Servizio dati radio RDS disattivato. Il sistema RDS può essere attivato nel menu Impostazioni (FM, AM) » » pag. 16.

Messaggio: Significato	
TP	Il TP è attivo e in grado di ricevere » » pag. 15.
TR	Non viene ricevuto alcun notiziario sul traffico sintonizzato.

Avvertenza

Inserendo la sorgente media, la riproduzione non verrà avviata automaticamente e dovrà essere selezionata dall'utente. Estrandola, non cambierà neppure la sorgente media.

Cambio della sorgente multimediale



Fig. 16 Cambiare sorgente multimediale.

- Nel menu principale **MEDIA**, premere ripetutamente il tasto **MEDIA** del sistema infotainment per scorrere le sorgenti multimediali disponibili. » »

• **OPPURE:** Nel menu principale, premere il tasto **MEDIA** » **fig. 16** e selezionare la sorgente multimediale desiderata.

Nella finestra pop-up, le sorgenti mediatiche non disponibili risultano disattivate (in grigio).

Quando si seleziona di nuovo una sorgente multimediale già attivata in precedenza, la riproduzione comincia dal punto in cui era stata interrotta.

Sorgenti mediatiche disponibili in modo opzionale

Tasto di funzione: sorgente mediatica

(Scheda SD): scheda di memoria SD » pag. 23.

(USB): supporto USB » pag. 24.

(Audio BT): Riproduzione dei file audio via Bluetooth® » pag. 25.

(AUX): sorgente audio esterna connessa alla presa multimediale AUX-IN » pag. 26.

Cambio del brano nel menu principale MEDIA



Fig. 17 Menu principale MEDIA

Mediante il pulsante ◀ o ▶ è possibile scorrere i brani della sorgente multimediale in fase di ascolto.

Con il pulsante ◀ o ▶ non si può uscire da una playlist né iniziarnela riproduzione. Entrambe le azioni devono essere effettuate manualmente dal menu di selezione del brano.

Comandi del menu principale MEDIA

utilizzo	Effetto
Premere un'unica volta brevemente il tasto di funzione (M).	Torna all'inizio del brano che si sta ascoltando. Se il brano è stato riprodotto per meno di 3 secondi, si ritorna all'inizio di quello precedente.

utilizzo	Effetto
Premere brevemente per due volte consecutive il tasto di funzione (M).	Se il brano è stato riprodotto per oltre 3 secondi, si ritorna all'inizio del brano precedente e, se del caso, dal primo brano si passa all'ultimo contenuto nel supporto elettronico in uso.
Premere un'unica volta brevemente il tasto di funzione (M).	Passa al brano successivo. Dall'ultimo brano si passa al primo contenuto nel supporto elettronico in fase di riproduzione.
Tenere premuto il tasto di funzione (M).	Arretramento rapido.
Tenere premuto il tasto di funzione (M).	Avanzamento rapido.

Selezione di un brano dall'elenco

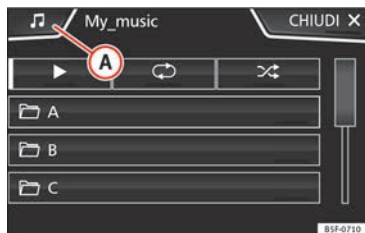

Fig. 18 Elenco cartelle.

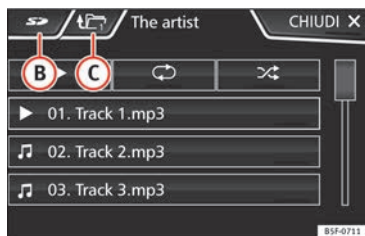

Fig. 19 Elenco file audio.

Aprire l'elenco dei file audio/cartelle

- Nel menu principale **MEDIA**, premere il tasto **SELEZIONE** » **fig. 18** per accedere all'elenco dei brani. Il brano in fase di riproduzione è evidenziato » **fig. 19**.

Effettuare una ricerca nell'elenco dei brani/cartelle e premere sul brano o sulla cartel-

la desiderata. Se vi sono informazioni disponibili, viene visualizzato il titolo (nei CD audio) o il nome del file (MP3) anziché **Brano + num.**

Tasto di funzione: Funzione

A » fig. 18	Apertura del menu Sorgenti. Premere per selezionare una sorgente multimediale differente.
B » fig. 19	Indica la sorgente che si sta esplorando. Premendolo, va alla directory principale del dispositivo indicato nell'icona. (Scheda SD): scheda di memoria SD » pag. 23 . (USB): supporto USB » pag. 24 . (Audio BT): Riproduzione dei file audio via Bluetooth® » pag. 25 . (AUX): sorgente audio esterna connessa alla presa multimediale AUX-IN » pag. 26 .
C » fig. 19	Premere il tasto di funzione per aprire la cartella gerarchicamente superiore della sorgente multimediale. Premendo varie volte appare la sorgente multimediale attualmente selezionata; premere per esaminarne il contenuto. Il numero visualizzato nella cartella indica il livello della directory » fig. 19 .
▶	Avvia la riproduzione con il primo brano.

Tasto di funzione: Funzione

↺↻	Per ripetere tutti i brani. Vengono ripetuti tutti i brani presenti allo stesso livello di memoria di quello riprodotto attualmente. Se nel menu Impostazioni Media è attiva la funzione <input checked="" type="checkbox"/> Mix/Ripeti include sottocartelle , si includeranno anche le sottocartelle.
↺↻	Per ripetere il brano attuale.
↻	Scansione in ordine casuale. Vengono inclusi tutti i brani presenti allo stesso livello di memoria di quello riprodotto attualmente. Se nel menu Impostazioni Media è attiva la funzione <input checked="" type="checkbox"/> Mix/Ripeti include sottocartelle , si includeranno anche le sottocartelle.

i Avvertenza

I brani, le cartelle e le playlist possono essere selezionate anche ruotando la manopola di regolazione destra e, premendola, è possibile riprodurle o aprirle.

Introduzione e rimozione delle schede di memoria

Introduzione di una scheda di memoria

Inserire la scheda di memoria compatibile nell'apposito slot, tenendola con l'angolo smussato rivolto in avanti verso destra. Quando è inserita completamente, la scheda »

deve compiere uno scatto »» **fig. 1**, »» **fig. 2** ⑨.

Se non si riuscisse ad introdurre una scheda di memoria nello slot, controllare la posizione di inserimento e la scheda stessa.

Rimozione della scheda di memoria

La scheda di memoria inserita deve essere preparata per essere estratta.

- Nel menu principale Media, premere il tasto **IMPOSTAZIONI** per aprire il menu **Impostazioni multimediali**. Oppure: premere il tasto **MENU** del sistema infotainment e, successivamente, premere **IMPOSTAZIONI** per aprire il menu **Impostazioni sistema**.
- Premere il tasto di funzione **Rimozione sicura della scheda SD**. Una volta disconnessa la scheda di memoria dal sistema, apparirà un messaggio sul display che indica che è possibile rimuovere la scheda.
- Premere sulla scheda di memoria inserita. Così facendo si attiva una molla che la fa “saltare all'indietro”, di modo che la si possa poi rimuovere.
- Rimuovere la scheda di memoria.

Scheda di memoria non leggibile

Se si inserisce una scheda di memoria i cui dati sono illeggibili, comparirà l'indicazione corrispondente.

Supporto elettronico esterno collegato alla porta USB

In base al mercato e alle dotazioni, il veicolo può disporre o meno del collegamento USB/AUX-IN. Per consultare l'ubicazione, fare riferimento al »» fascicolo **Manuale di istruzioni**.

I file audio di un supporto elettronico esterno collegato alla porta USB  possono essere riprodotti e gestiti mediante il sistema infotainment.

Nel presente manuale, il termine supporti elettronici esterni si riferisce alle schede USB che memorizzano file riproducibili, quali lettori MP3, iPods™ e memorie USB.

Vengono visualizzati e riprodotti solo i file audio di formato compatibile. Altri eventuali file vengono ignorati.

Per le ulteriori funzioni del supporto elettronico esterno (cambio di brano, selezione del brano e della modalità di riproduzione eccetera), si vedano i capitoli relativi »» **pag. 19**.

Avvertenze e limitazioni

La compatibilità con i dispositivi Apple™ e altri lettori multimediali dipende dall'equipaggiamento.





La porta USB  fornisce una tensione di 5 Volt, corrispondente alla tensione convenzionale per l'alimentazione dei dispositivi USB.

In alcuni casi, i dischi rigidi esterni con una capacità superiore ai 32 GB devono essere riformattati al sistema di file FAT32. Per programmi e informazioni al proposito si veda in internet oppure si consultino altre fonti.

Tenere presente altre limitazioni e avvertenze concernenti i requisiti delle sorgenti multimediali »» **pag. 19**.

iPod™, iPad™ e iPhone™

A seconda del Paese e dell'equipaggiamento, è possibile connettere iPod™, iPad™ o iPhone™, mediante il cavo USB del dispositivo, alla porta USB  del veicolo e usarli come sorgenti audio.

Dopo la connessione di un iPod™, iPad™ o iPhone™ appaiono, sul livello di selezione superiore, le visuali specifiche dell'iPod™ ( **Playlist**,  **Interpreti**,  **Album**,  **Titoli**,  **Podcast** ecc.).

Possibili messaggi di errore dopo la connessione di un supporto elettronico esterno¹⁾

Dispositivo non compatibile	
Causa	Che cosa fare
Riproduzione dal supporto elettronico esterno o comunicazione tramite cavo di adattamento non possibili.	Verificare il collegamento e il corretto funzionamento del supporto elettronico esterno. Se possibile, aggiornare il software del supporto elettronico esterno.
Dispositivo non funzionante	
Causa	Che cosa fare
Comunicazione disturbata.	Controllare la connessione e il funzionamento del supporto elettronico esterno.

Fine della connessione

I supporti elettronici collegati **devono** essere preparati prima di scollegarli ed estrarli.

- Nel menu principale Media, premere il tasto **IMPOSTAZIONI** per aprire il menu **Impostazioni multimediali**.
- Premere il tasto di funzione **Rimozione sicura del dispositivo USB**. Una volta chiuso il

dispositivo, comparirà sullo schermo un messaggio che indica che è possibile rimuovere il supporto elettronico.

- Ora sarà possibile scollegare il supporto dati.

ⓘ Avvertenza

- **Non collegare contemporaneamente un lettore multimediale esterno per la riproduzione di musica mediante Bluetooth® e attraverso la porta USB ↔ con il sistema infotainment, poiché la riproduzione potrebbe essere limitata.**
- **Se il lettore esterno è un dispositivo Apple™, non potrà essere collegato simultaneamente mediante USB e bluetooth.**
- **Se il dispositivo collegato non viene riconosciuto, disinserire il collegamento di tutti i dispositivi collegati e ricollegare il dispositivo.**
- **Non utilizzare mai adattatori per schede di memoria, cavi di prolunga USB, né hub USB!**

Sorgente audio esterna connessa tramite Bluetooth®

Nella modalità Audio Bluetooth è possibile ascoltare, attraverso gli altoparlanti del ve-

colo, i file audio in riproduzione su una sorgente audio esterna collegata via Bluetooth®, ad esempio, un telefono cellulare, (riproduzione audio via Bluetooth).

Condizioni

- La sorgente audio connessa all'impianto tramite Bluetooth® deve supportare il profilo Bluetooth A2DP®.
- Nel menu **Impostazioni Bluetooth** deve essere attiva la funzione **Audio Bluetooth (A2DP/AVRCP)**.

Avvio della trasmissione audio tramite Bluetooth®

- Attivare la visibilità Bluetooth® nella sorgente audio Bluetooth® esterna (ad es. un telefono cellulare).
- Abbassare il volume di base del sistema infotainment.
- Premere il tasto **MEDIA** dell'infotainment.
- Premere il tasto di funzione **MEDIA** e selezionare **Audio BT**.
- Premere **Ricerca nuovo dispositivo** per collegare una sorgente audio Bluetooth® esterna per la prima volta »» pag. 29.

¹⁾ Dato che ormai i tipi di supporti elettronici sono numerosissimi, così come i modelli di iPod™, iPad™ e iPhone™, è possibile che non tutte le funzioni qui descritte siano eseguibili.

- **OPPURE:** Selezionare una sorgente audio Bluetooth® dall'elenco.
- Per il resto delle operazioni, attenersi alle indicazioni mostrate sul display del sistema infotainment e sullo schermo della sorgente audio Bluetooth®.

È possibile che si debba ancora avviare manualmente la riproduzione nella sorgente audio Bluetooth®.

Al termine della riproduzione della sorgente audio Bluetooth®, il sistema infotainment rimane in modalità Audio Bluetooth®.

Comandi nel corso della riproduzione

La possibilità o meno di comandare una sorgente audio Bluetooth® direttamente dal sistema infotainment dipende dalla sorgente audio Bluetooth® collegata.

Le funzioni disponibili dipendono dal profilo Bluetooth® Audio supportato dal lettore esterno collegato.

Nel caso di alcuni lettori che supportano il profilo Bluetooth® AVRCP, la riproduzione può cominciare automaticamente dalla sorgente audio Bluetooth® quando si attiva la modalità audio Bluetooth® e altrettanto automaticamente fermarsi quando si passa a un'altra sorgente audio. Inoltre, mediante il sistema infotainment, è possibile selezionare o cambiare il brano.

Avvertenza



- **A causa dell'elevato numero di sorgenti audio Bluetooth disponibili, non è possibile garantire che tutte le funzioni descritte vengano eseguite senza problemi.**
- **Disattivare i segnali acustici di avvertenza e di servizio della sorgente audio Bluetooth collegata (ad esempio, i toni dei tasti del telefono cellulare), per evitare interferenze e anomalie al funzionamento.**
- **In base al tipo di lettore esterno collegato, il tempo di risposta può variare.**
- **Non collegare contemporaneamente un lettore multimediale esterno per la riproduzione di musica mediante Bluetooth e attraverso la porta USB con il sistema Infotainment, poiché la riproduzione potrebbe essere limitata.**
- **Se il lettore esterno è un dispositivo Apple™, non potrà essere collegato simultaneamente mediante USB e Bluetooth.**

Impostazioni multimediali

Impostazioni multimediali

- Selezionare il menu principale Media premendo il tasto del sistema infotainment **MEDIA**.
- Premere il tasto di funzione **Impostazioni** per accedere al menu **Impostazioni multimediali**.

Tasto di funzione: effetto

 **Informazione sul traffico (TP)**: la funzione TP (supervisione dei comunicati sul traffico) è attiva » pag. 15. Se il tasto di funzione non è attivo (è grigio), sarà necessario, innanzitutto, attivare il tasto di funzione  **Notiziari sul traffico (TP)** nel menu Impostazioni FM » pag. 16.

 **Mix/Repeat inclusa sottocartella**: le sottocartelle vengono prese in considerazione nella modalità di riproduzione selezionata » pag. 20.

Impostazioni Bluetooth: » pag. 37.

Rimozione sicura del dispositivo USB: il dispositivo USB viene scollegato dal sistema ed è possibile rimuoverlo in sicurezza.

Rimozione sicura della scheda SD: la scheda SD viene scollegata dal sistema ed è possibile rimuoverla in sicurezza.

Sorgente audio esterna connessa alla presa multimediale AUX-IN

A seconda dell'equipaggiamento e del Paese, può essere presente una presa multimediale AUX-IN » fascicolo **Manuale di istruzioni**.

Per collegare la sorgente audio esterna alla presa AUX-IN, è necessario un cavo appropriato con uno spinotto di 3,5 mm (connettore jack) che si inserisca nella presa AUX-IN del veicolo.

L'audio della sorgente esterna, che viene riprodotto attraverso gli altoparlanti del veicolo, **non** può essere controllato mediante i comandi del sistema infotainment.

La connessione di una sorgente audio esterna viene indicata mediante il testo **AUX** sullo schermo.

Connessione di una sorgente audio esterna alla presa multimediale AUX-IN

- Ridurre il volume del sistema infotainment.
- Connettere la sorgente audio esterna alla presa multimediale AUX-IN.
- Avviare la riproduzione agendo sul comando relativo della sorgente audio esterna.
- Premere sul menu principale MEDIA il tasto di funzione **(MEDIA)** e selezionare **(AUX)**.

Il **volume di riproduzione** della sorgente audio esterna va adattato al volume del resto delle sorgenti audio » pag. 44.

Particolarità di funzionamento di una sorgente audio esterna connessa all'impianto mediante la presa multimediale AUX-IN

Operazione	Effetto
Selezione di un'altra sorgente audio nel sistema infotainment.	La sorgente audio esterna resta attiva in sottofondo.

Operazione	Effetto
Conclusione della riproduzione dalla sorgente audio esterna.	Il sistema infotainment rimane nel menu AUX .
Scollegamento del connettore dalla presa multimediale AUX-IN.	Il sistema infotainment rimane nel menu AUX .

Avvertenza

- **Leggere ed attenersi al manuale di istruzioni del fabbricante della sorgente audio esterna.**
- **Se si alimenta la sorgente audio esterna per mezzo della presa da 12 Volt del veicolo, possono verificarsi dei rumori di disturbo.**

Sistema di gestione del telefono (PHONE)*

Introduzione al sistema di gestione del telefono

Informazioni generali

Le funzioni del telefono descritte di seguito possono essere usate mediante il sistema infotainment in presenza di un telefono cellulare connesso mediante Bluetooth®
 » pag. 30.

Affinché il telefono cellulare possa connettersi con il sistema infotainment, deve disporre della **funzione Bluetooth®**.

In assenza di un telefono cellulare connesso con il sistema infotainment, il sistema di gestione del telefono non sarà disponibile.

Le indicazioni dei menu del telefono visualizzate sullo schermo dipendono dal telefono cellulare utilizzato. È possibile che esistano differenze.

Utilizzare unicamente dispositivi Bluetooth® compatibili. Per ulteriori informazioni sui prodotti Bluetooth®, rivolgersi al concessionario SEAT di fiducia o consultare le informazioni su internet.

Tenere presente il manuale di istruzioni del telefono cellulare e del produttore degli accessori.

Se viene rilevato un comportamento anomalo tra il telefono e il sistema infotainment, spegnere e riaccendere il telefono cellulare.

Nelle zone in cui il segnale è debole possono verificarsi disturbi e cadute della linea.

Solitamente gli apparecchi elettronici dispongono di una schermatura contro i segnali HF (alta frequenza). Talvolta, tuttavia, gli apparecchi elettronici possono non disporre di una schermatura contro i segnali HF del sistema di gestione del telefono. In tal caso, potrebbero sorgere delle interferenze.

ATTENZIONE

Parlare al telefono o usarne i comandi a veicolo in movimento può distogliere il conducente dalla guida ed essere così causa di incidenti.

- **Al volante, comportarsi sempre in maniera attenta e responsabile.**
- **Regolare il volume in modo tale che non copra i segnali acustici provenienti dall'esterno (ad es. le sirene e gli avvisatori acustici dei veicoli di emergenza)**
- **Quando ci si trova in zone non raggiunte dal segnale oppure talvolta all'interno di un garage, in un sottopassaggio o in galleria, può succedere che cada la linea o che non si possano effettuare chiamate, neanche al numero di emergenza.**

ATTENZIONE

Se il telefono cellulare non è fissato o non lo è adeguatamente, può essere catapultato nell'abitacolo in caso di incidente, di manovra brusca o di frenata improvvisa, con il rischio di causare lesioni.

- **Durante la marcia, il telefono cellulare deve essere fissato correttamente al di fuori delle zone di apertura degli airbag.**

ATTENZIONE

I telefoni mobili accesi possono influire e alterare il funzionamento dei pacemaker se posizionati direttamente al di sopra di quest'ultimi.

- **Pertanto, in virtù di tale influenza, deve essere mantenuta una distanza di circa 20 cm tra l'antenna del telefono e il pacemaker.**
- **Non tenere un telefono cellulare acceso nelle immediate vicinanze del pacemaker, ad esempio nel taschino della camicia o della giacca.**
- **Se si sospettano delle interferenze, spegnere immediatamente il telefono.**

ATTENZIONE

La guida ad alta velocità, le cattive condizioni meteorologiche e della carreggiata, nonché la qualità della rete, possono avere delle ripercussioni sulle chiamate telefoniche effettuate nel veicolo.

Avvertenza

- In alcuni Paesi possono esistere limitazioni relativamente all'uso di dispositivi con tecnologia Bluetooth®. Ulteriori informazioni in merito sono disponibili presso le autorità locali.
- Se si desidera collegare il sistema di gestione del telefono a un dispositivo mediante la tecnologia Bluetooth®, consultare le avvertenze di sicurezza nel relativo manuale di istruzioni. Utilizzare unicamente prodotti Bluetooth® compatibili.

Luoghi soggetti a norme speciali

Spegnere il telefono cellulare e la relativa funzione Bluetooth in luoghi a rischio di esplosioni. Nella maggior parte dei casi, questi luoghi sono segnalati, ma non sempre in modo chiaro »  **in Informazioni generali a pag. 28.** Per questo motivo riportiamo qui di seguito alcuni esempi di zone a rischio:

- zone in cui si trovano tubature e serbatoi contenenti sostanze chimiche;
- Le sottocoperte di barche e traghetti.
- Aree in cui si trovano veicoli a gas liquido (propano, butano ecc.).
- luoghi in cui l'aria contiene sostanze chimiche o polveri di vario genere (farina, polvere, pulviscolo metallico ecc.);

- ogni luogo in cui si deve spegnere il motore.

ATTENZIONE

Spegnere il telefono cellulare in luoghi soggetti al rischio di esplosioni! Dopo che è stata disattivata la connessione Bluetooth® con il sistema di gestione del telefono, il telefono cellulare cerca automaticamente una rete di telefonia mobile alla quale collegarsi.

ATTENZIONE

Nei luoghi dove vigono norme particolari e in cui l'uso di telefoni mobili è vietato, il telefono e il sistema di gestione del telefono vanno tenuti sempre spenti. Le radiazioni emesse dal telefono cellulare acceso, infatti, potrebbero interferire con apparecchiature mediche e tecnicamente sensibili e causare loro anomalie di funzionamento o danni.

Bluetooth®

La tecnologia Bluetooth® consente di collegare un telefono cellulare al sistema di gestione del telefono del veicolo. Per usare il sistema di gestione del telefono con un telefono cellulare con tecnologia Bluetooth®, è necessario che vengano prima collegati tra loro.

Se era già stata stabilita una connessione in precedenza, alcuni telefoni mobili con tecnologia Bluetooth® vengono rilevati e attivati

automaticamente all'accensione del quadro. Ai fini della suddetta connessione, il telefono deve essere acceso con la funzione Bluetooth® attivata e non deve avere nessun altro collegamento Bluetooth® attivo con altri dispositivi.

I collegamenti Bluetooth® sono gratuiti.

Bluetooth® è un marchio registrato della Bluetooth® SIG, Inc.

Profili Bluetooth®

Quando un telefono cellulare è collegato al sistema di gestione del telefono, ha luogo uno scambio di dati mediante uno dei profili Bluetooth®.

- **Profilo viva voce bluetooth (HFP):** Se un telefono cellulare è collegato al dispositivo di gestione dei telefoni via HFP, è possibile effettuare chiamate senza fili attraverso il dispositivo viva voce. Questa funzione richiede, inoltre, altri profili Bluetooth, quali il download della rubrica.
- **Profilo audio (A2DP):** Profilo Bluetooth per trasmettere segnali audio in qualità stereo. Questa funzione consente di collegare, inoltre, altri profili Bluetooth per la gestione e il controllo della riproduzione.

ATTENZIONE

- **Per evitare che vengano trasmessi tramite l'altoparlante, i toni dei tasti e di avviso del**



telefono cellulare devono essere disattivati. Se necessario, scollegare l'auricolare del telefono cellulare che si desidera collegare al sistema.

Associare e collegare un telefono cellulare con il sistema infotainment

Per poter usare un telefono cellulare mediante il sistema infotainment, è necessario vincolare **una volta** entrambi i dispositivi.

Per motivi di sicurezza, si raccomanda di effettuare il collegamento a veicolo spento. In alcuni Paesi non è possibile effettuare il collegamento con il veicolo in moto.

Condizioni

È necessario effettuare le seguenti regolazioni nel telefono cellulare e nel sistema infotainment:

- L'accensione è inserita.
- La **funzione Bluetooth®** del telefono cellulare e del sistema infotainment deve essere attiva, così come la visibilità.
- Il **blocco tasti** del telefono cellulare deve essere disattivato.

Tenere presente le istruzioni per l'uso del telefono cellulare.

Dopo l'accensione del quadro, si attiva la visibilità della **funzione Bluetooth®**.

Durante l'associazione è necessario inserire dei dati mediante la tastiera del telefono cellulare; pertanto, quest'ultimo deve essere tenuto preparato.

Avviare l'associazione del telefono cellulare

- Assicurarsi che la funzione Bluetooth del dispositivo mobile sia attiva e visibile.
- Premere il tasto **PHONE** del sistema infotainment.
- Premere il tasto di funzione **Ricerca telefono**.

OPPURE:

- Premere il tasto **PHONE** del sistema infotainment.
- Premere il tasto di funzione **Impostazioni**.
- Premere il tasto di funzione **Seleziona telefono** e, quindi, **Cerca**.

OPPURE:

- Premere il tasto del dispositivo **PHONE** dell'infotainment.
- Premere il tasto di funzione **Impostazioni**.
- Premere il tasto di funzione **Bluetooth**.
- Premere il tasto di funzione **Ricerca dispositivi**.

OPPURE:

- Effettuare la connessione dal proprio dispositivo mobile.

Il nome della funzione Bluetooth del sistema Infotainment verrà indicato in **Impostazioni** > **Bluetooth** > **Nome** » pag. 37.

Il processo di ricerca può durare fino a 1 minuto. Il sistema aggiornerà dinamicamente sul display il nome dei dispositivi bluetooth rilevati.

Una volta terminata la ricerca, sullo schermo, appaiono i nomi dei dispositivi Bluetooth® trovati.

- Selezionare il sistema Infotainment o il telefono cellulare dall'elenco dei dispositivi Bluetooth rilevati che si desidera collegare. In determinate circostanze è possibile che per concludere il collegamento tra i dispositivi, sia necessario introdurre dati aggiuntivi nel telefono cellulare e nel sistema infotainment.
- Confermare il collegamento al telefono cellulare.
- Inserire e confermare attraverso il telefono cellulare il codice PIN, come indicato nel display del sistema infotainment.

OPPURE:

- Confrontare il codice PIN mostrato sullo schermo del sistema infotainment con quello

che appare sul telefono cellulare. Se coincide, occorrerà confermare su **entrambi** i dispositivi.

Ora il sistema infotainment e il telefono cellulare sono collegati fra loro.

Una volta terminato correttamente l'accoppiamento, compare il menu principale *PHONE*. La rubrica e gli elenchi delle chiamate salvati sul telefono cellulare verranno caricati una volta accettate le richieste sul telefono stesso. La durata del caricamento dipende dal volume di dati memorizzato sul telefono cellulare. Dopo essere stati caricati, i dati sono disponibili sul sistema infotainment.

Associazione e collegamento dei telefoni mobili

Il sistema Infotainment può collegare fino a 20 telefoni cellulari, ma può avere un unico telefono cellulare collegato con il profilo viva voce e lo stesso dispositivo o uno diverso con il profilo audio Bluetooth.

All'accensione del sistema infotainment, verrà stabilito automaticamente il collegamento con l'ultimo telefono cellulare collegato. Se è impossibile stabilire il collegamento con tale telefono cellulare, il sistema di gestione del telefono cerca di stabilire automaticamente un collegamento con quello successivo presente nell'elenco dei dispositivi accoppiati.

La portata **massima** della connessione Bluetooth® è di circa **10 metri**. Se si supera tale

distanza, la connessione Bluetooth® attiva verrà interrotta. La connessione si ristabilisce **automaticamente** appena si rileva nuovamente il dispositivo nella portata del Bluetooth®.

Se viene raggiunto il numero massimo di dispositivi collegati e si desidera collegare un ulteriore dispositivo, il sistema sostituirà automaticamente quello meno usato recentemente. Se si desidera sostituirlo con un altro, l'utente dovrà eliminarlo preventivamente. A tal fine:

- Premere il tasto Impostazioni del telefono.
- Attivare il tasto di funzione **Bluetooth**.
- Premere il tasto di funzione **Dispositivi accoppiati**.
- Nell'elenco dei dispositivi associati, premere il tasto di funzione **☒** posto vicino al telefono cellulare da eliminare e, in seguito, premere **Cancel** per confermare l'operazione.

Avvertenza

- **È possibile che occorra confermare la trasmissione dei dati della rubrica nel telefono cellulare.**
- **Verificare che sul telefono cellulare non ci sia alcuna richiesta in attesa di accettazione. In tal caso, alcune funzioni del menu PHONE potrebbero essere bloccate.**

Descrizione del sistema di gestione del telefono

Introduzione

Alcune funzioni e impostazioni sono disponibili solo a veicolo fermo e non in tutti i telefoni cellulari.

Grazie al dispositivo di gestione dei telefoni, è possibile collegare al sistema Infotainment fino a 2 telefoni cellulari con profilo Bluetooth (ad esempio, uno utilizzato come lettore Bluetooth-audio e/o l'altro come telefono viva voce).

Avvertenza

- **L'utilizzo di un telefono cellulare all'interno del veicolo può causare interferenze con gli altoparlanti.**
- **È possibile che alcune reti non riconoscano tutti i caratteri idiomatici e che non offrano tutti i servizi.**

Menu principale PHONE

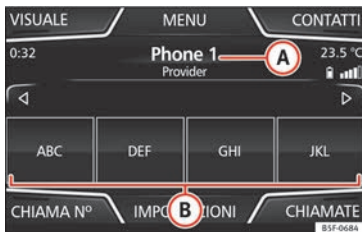

Fig. 20 Il menu principale del telefono (PHONE)

Assegnazione di un profilo utente

I dati della rubrica, i registri delle chiamate e i tasti per le chiamate rapide memorizzati vengono assegnati a un profilo utente e rimangono salvati nel sistema di gestione del telefono. Queste informazioni saranno disponibili ogniqualvolta il telefono cellulare viene collegato al sistema di gestione del telefono.

Dopo il primo collegamento, possono trascorrere alcuni minuti perché i dati della rubrica del telefono cellulare collegato siano disponibili nel sistema infotainment. Ricollegando il telefono cellulare (ad es. in occasione del prossimo viaggio), la rubrica si aggiornerà automaticamente.

Se, in fase di collegamento, sono state modificate delle voci della rubrica del telefono cellulare, è possibile avviare un aggiornamento

manuale dei dati della rubrica, dal menu **Impostazioni profilo utente** » pag. 37.

Il dispositivo per la gestione dei telefoni permette di memorizzare un massimo di 4 profili utente per telefoni mobili. Se si desidera collegare un ulteriore telefono cellulare, verrà sostituito automaticamente il profilo utente meno recente.

Tasti di funzione del sistema di gestione del telefono.

- Premere il tasto **(PHONE)** dell'infotainment per accedere al menu principale **PHONE**.

Tasto di funzione: funzione » fig. 20

A	Nome del telefono cellulare collegato. Premere sul nome per accedere al menu Selezione telefono .
B	Tasti di chiamata ai contatti preferiti o di accesso rapido alla rubrica, a seconda della Vista » pag. 36.
< e >	Frecce di spostamento dei tasti ad accesso rapido. Permette di spostarsi tra le diverse banche dati di chiamata rapida/accesso rapido alla rubrica.
COMPORRE N°	Per aprire la tastiera numerica e digitare un numero di telefono » pag. 33.
CONTATTI	Per aprire la rubrica del telefono cellulare collegato » pag. 34.

Tasto di funzione: funzione » fig. 20

VISTA	Permette di scegliere tra la visualizzazione dei tasti di chiamata rapida e quelli di accesso rapido alla rubrica » pag. 36.
CHIAMATE	Per aprire i registri delle chiamate del telefono cellulare collegato » pag. 35.
IMPOSTAZIONI	Per aprire il menu Impostazioni telefono » pag. 37

⚠ ATTENZIONE

Ricordare che il conducente non dovrebbe manipolare il telefono cellulare durante la guida.

Indicazioni e simboli del sistema di gestione del telefono



Fig. 21 Chiamata in corso.



Fig. 22 Gestione di chiamate multiple.

Messaggio: Significato »» fig. 21

A Nome dell'operatore telefonico della rete di telefonia mobile (fornitore) al quale è collegato il telefono cellulare.

Messaggio: Significato »» fig. 21

B	Visualizzazione del numero di telefono o del nome memorizzato »» pag. 37.
	Premere per rispondere a una chiamata.
	Premere per terminare una chiamata
	OPPURE: Premere per rifutare una chiamata in arrivo.
	Premere per disattivare la suoneria durante una chiamata e per riattivarla.
	Premere per disattivare il microfono durante una chiamata attiva e per riattivarlo.
	Stato di carica di un telefono cellulare collegato mediante il "Profilo viva voce" (HFP) Bluetooth®.
	Intensità del segnale di copertura di telefonia mobile ricevuto.

Modalità privato

La modalità privata può essere attivata solo durante una chiamata attiva.

Per attivare o disattivare la modalità privata:

- Premere il tasto per attivare e disattivare la modalità privata.

Se è attiva la modalità privato, l'audio e il microfono attivi diventano quelli del telefono cellulare collegato al profilo viva voce. Disattivandolo, l'audio torna al sistema audio del veicolo. Questa configurazione si può appli-

care solo alla chiamata in corso, di modo che, per le chiamate successive, l'audio tornerà per impostazione standard al sistema del veicolo.

Chiamate multiple

Il sistema di gestione di telefonia permette all'utente di interagire con un massimo di tre chiamate sullo schermo »» fig. 22.

Solo una di tali chiamate può essere attiva.

Avvertenza

La funzionalità di multichiamata è soggetta ai servizi associati alla scheda SIM dell'utente.



Menu Inserire numero di telefono



Fig. 23 Menu Inserire numero di telefono.

Aprire il menu Inserire numero di telefono

Nel menu principale *PHONE* premere il tasto di funzione **CHIAMA NUM.**

Funzioni disponibili	
Inserire numero di telefono	Inserire un numero di telefono con la tastiera. Premere il tasto di funzione OK per effettuare una chiamata.
Selezionare un contatto dall'elenco	Inserire le lettere iniziali del contatto cercato con la tastiera. Nell'elenco dei contatti, appaiono le voci disponibili. Per effettuare la chiamata, selezionare il contatto desiderato dall'elenco dei contatti.
Ripetizione chiamata	Premendo il tasto R , effettua una chiamata all'ultimo numero memorizzato.
Chiamata al soccorso stradale 	Premere il tasto di funzione per ricevere assistenza in caso di guasto. A tal fine è a disposizione la rete di Concessionari SEAT con il Servizio Mobile.
Chiamata al servizio informazioni 	Premere il tasto di funzione per ottenere informazioni su SEAT e sui servizi aggiuntivi contrattati relativi al traffico e ai viaggi.

Funzioni disponibili	
Chiamare la segreteria telefonica	Premere il tasto di funzione Mailbox per effettuare la chiamata. OPPURE: Premere il tasto di funzione OK per circa 2 secondi per effettuare la chiamata. Se il numero della segreteria telefonica non è stato ancora memorizzato, inserirlo e confermare con OK .

 **Avvertenza**
Le chiamate di assistenza e informazione possono comportare un costo aggiuntivo alla spesa telefonica.

Menu Rubrica (contatti)

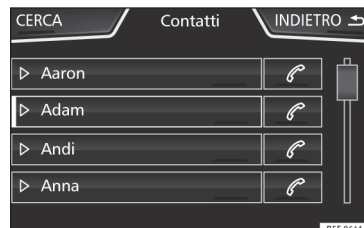

Fig. 24 Menu Contatti.



Fig. 25 Finestra per la ricerca.

Una volta effettuato il primo accoppiamento, è possibile che trascorra del tempo prima che

i dati della rubrica¹⁾ del telefono cellulare collegato siano disponibili nel sistema infotainment. A seconda del volume di dati da trasferire, il processo può durare diversi minuti. È possibile che occorra confermare la trasmissione dei dati nel telefono cellulare.

La rubrica si può consultare anche nel corso di una telefonata.

Per accedere alla rubrica, premere il tasto di funzione **Contatti** dal menu principale **PHONE**.

Funzioni disponibili

Selezionare un contatto dall'elenco

Per avviare una chiamata, cercare nell'elenco e premere sull'icona  alla destra del contatto desiderato.

OPPURE: Se il contatto dispone di vari numeri, per effettuare la chiamata premere dapprima sul contatto e dopo sul numero desiderato. Per modificare il numero prima di chiamare premere .

Funzioni disponibili

Cercare un contatto nella finestra di ricerca

Premere il tasto di funzione **Cerca** 
» **fig. 24** per aprire la finestra di ricerca.

Inserire nella finestra il nome da cercare » **fig. 25**.

Sotto al campo di inserimento, sul lato sinistro, viene indicato il numero dei risultati coincidenti. Premere il tasto **OK** per passare all'elenco.

Per realizzare la chiamata, effettuare la ricerca nell'elenco e premere sul contatto desiderato.

Avvertenza

Nel caso in cui un numero venga modificato prima di effettuare una chiamata, non verrà salvato nella rubrica, ma verrà utilizzato solo per la chiamata in questione.

Menu Chiamate (registri chiamate)

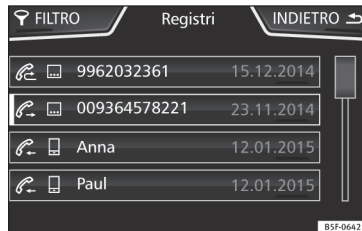



Fig. 26 Menu Registri chiamate.

- Dal menu principale **PHONE**, premere il tasto di funzione **Chiamate**.
- Premere il tasto di funzione **FILTRO**.
- Selezionare il registro chiamate desiderato: **Tutte**, **Senza risposta**, **Effettuate** o **Ricevute**.

Se un numero di telefono è già memorizzato nella rubrica, nel registro chiamate viene mostrato direttamente il nome memorizzato anziché il numero.

Possibili visualizzazioni nel menu Chiamate

Messaggio: Significato

 **Senza risposta:** Indica i numeri delle chiamate senza risposta. »

¹⁾ A seconda del dispositivo, si caricano solo i contatti della memoria del telefono.

Messaggio: Significato

Effettuate: Indica i numeri chiamati nel telefono cellulare e nel sistema di gestione del telefono del sistema infotainment.

Ricevute: Indica i numeri delle chiamate ricevute nel telefono cellulare e nel sistema di gestione del telefono del sistema infotainment.

Avvertenza

La disponibilità dei registri chiamate dipende dal telefono cellulare utilizzato.

Menu di accesso rapido alla rubrica



Fig. 27 Accesso rapido alla rubrica.



Fig. 28 Tasti di accesso rapido

Mediante questo menu a tendina è possibile selezionare la funzione dei tasti della pagina principale tra »» **fig. 27**:

- **A-Z:** Tasti di accesso rapido alla rubrica
- **PREFERITI:** Tasti per le chiamate rapide.

Tasti di accesso rapido alla rubrica

Grazie a questi tasti è possibile accedere direttamente ai contatti della rubrica che abbiano per iniziale il carattere selezionato.

Qualora non vi sia alcun contatto corrispondente, verrà visualizzata la voce immediatamente successiva.

Premendo più volte rapidamente si scorrono tutti i caratteri rappresentati dal pulsante.

Per cambiare le lettere dei tasti premere e selezionare le frecce < e >.

Tasti per le chiamate rapide

Su ciascuno dei tasti per le chiamate rapide può essere memorizzato un numero telefonico della rubrica »» **fig. 28 A**.

Tutti i tasti per le chiamate rapide devono essere modificati manualmente e saranno assegnati a un profilo utente. I tasti per le chiamate rapide possono essere associati a massimo 12 profili utenti.

Funzioni disponibili

Memorizzazione di numeri sui tasti per le chiamate rapide

Nel menu principale *PHONE*, premere un tasto per le chiamate rapide **libero**.

Selezionare il contatto dell'elenco desiderato. Se il contatto selezionato ha vari numeri di telefono, selezionare il numero desiderato.

Modifica dei numeri o dei nomi associati ai tasti per le chiamate rapide

Nel menu principale *PHONE*, *tenere premuto* un tasto per le chiamate rapide **assegnato** finché si apre il menu *Contatti*.

Selezionare il contatto dell'elenco desiderato. Se il contatto selezionato ha vari numeri di telefono, selezionare il numero desiderato.

Per chiudere il menu *Contatti* senza salvare le modifiche, premere il tasto di funzione **(INDIETRO)**.

Funzioni disponibili

Cancellare i tasti per le chiamate rapide assegnati

I numeri di telefono salvati nei tasti per le chiamate rapide possono essere cancellati nel menu **Impostazioni profilo utente > Gestione preferiti** » tab. a pag. 37.

Telefonate per mezzo dei tasti per le chiamate rapide

Nel menu principale *PHONE*, premere brevemente un tasto per le chiamate rapide **assegnato** per chiamare il numero di telefono memorizzato.

Avvertenza

I contatti memorizzati sui tasti per le chiamate rapide NON si aggiornano automaticamente. Se viene modificato un contatto memorizzato su un tasto per le chiamate rapide nel telefono cellulare, questo tasto dovrà essere riassegnato.

Impostazioni telefono

Nel menu principale *PHONE* premere il tasto di funzione **(IMPOSTAZIONI)**.

Tasto di funzione: funzione

(Selezionare la funzione Telefono): Selezionare dall'elenco il telefono cellulare da collegare al profilo viva voce con il sistema infotainment.

OPPURE: Premere **(Cerca)** per collegare un telefono cellulare nuovo.

Tasto di funzione: funzione

(Bluetooth): Apre il menu **Impostazioni Bluetooth** » pag. 37.

(Profilo utente): Apre il menu **Impostazioni profilo utente** » pag. 37.

Impostazioni Bluetooth®

Nel menu principale *PHONE*, premere il tasto di funzione **(IMPOSTAZIONI)** e, quindi, **(Bluetooth)**.

Tasto di funzione: funzione

(Bluetooth): Premere per disattivare il Bluetooth®. Tutti i collegamenti attivi vengono disattivati.

(Visibilità): Attivazione e disattivazione della visibilità Bluetooth®.

(Visibile): La visibilità Bluetooth® è attiva.

(Non visibile): La visibilità Bluetooth® è disattivata. La visibilità Bluetooth® deve essere attiva ai fini dell'accoppiamento esterno di un dispositivo Bluetooth® con il sistema infotainment. Se è presente un dispositivo audio Bluetooth attivo e in riproduzione, si imposta automaticamente come **Non visibile**.

(Nome): Visualizzazione o modifica del nome del Bluetooth® del sistema Infotainment. Tale nome sarà quello che verrà mostrato ad altri dispositivi Bluetooth®.

(Dispositivi accoppiati): Visualizzazione dei dispositivi accoppiati. Per collegare e scollegare dispositivi e profili Bluetooth®.

Tasto di funzione: funzione

(Ricerca dispositivi): Ricerca dei dispositivi Bluetooth® visibili presenti nella portata del sistema infotainment. La portata **massima** è di circa **10 metri**.

(Audio Bluetooth (A2DP/AVRCP): Se è necessario collegare una sorgente audio esterna mediante Bluetooth® con il sistema infotainment, questa funzione deve essere attiva » pag. 25.

Impostazioni profilo utente

Nel menu principale *PHONE*, premere il tasto di funzione **(IMPOSTAZIONI)** e quindi **(Profilo utente)**.

Tasto di funzione: funzione

(Gestione preferiti): Modificare i tasti per le chiamate rapide.

Tasto per le chiamate rapide assegnato: Premere per cancellare il numero memorizzato.

Tasto per le chiamate rapide libero: Premere per salvare un numero della rubrica sul tasto per le chiamate rapide.

(Numero mailbox): Per inserire o modificare il numero della segreteria telefonica.

(Ordina per): Per stabilire l'ordine di comparsa delle voci della rubrica (**Nome** e **cognome** o viceversa).

(Importa contatti): Premere per importare la rubrica del telefono collegato o per aggiornare la rubrica importata. »

Tasto di funzione: funzione

Selezione del segnale di chiamata^{a)}: Per selezionare una suoneria da un elenco di melodie (toni) predefinite. La suoneria selezionata viene riprodotta e impostata abbandonando il sottomenu.

Avvertenza: telefono cellulare dimenticato: In caso di collegamento Bluetooth® attivo con un telefono cellulare, spegnendo il quadro, appare il messaggio "**Fare attenzione a non dimenticare il telefono cellulare**".

^{a)} A seconda del telefono cellulare usato, viene riprodotta la suoneria selezionata o quella impostata nel telefono. Se il telefono cellulare non lo supporta, questa funzione non apparirà.

Avvertenza

Alcuni telefoni necessitano di un riavvio per scaricare nuovamente gli ultimi contatti aggiunti.

Menu CAR

Introduzione all'utilizzo del menu CAR

Menu CAR

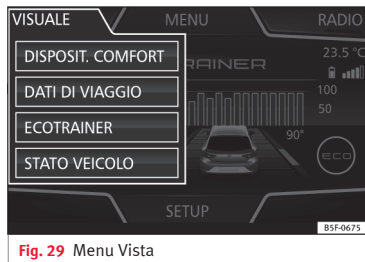

Fig. 29 Menu Vista

Premendo il tasto del sistema Infotainment **CAR** sarà possibile accedere al menu principale con le seguenti opzioni:

- VISTA
- MINIPLAYER, sull'angolo superiore destro (funzione Radio o Media se non è attivo il controllo di discesa HDC*).
- PRECEDENTE-AVANTI (per cambiare schermata)
- IMPOSTAZIONI » fascicolo Manuale di Istruzioni, capitolo Impostazioni sistema (CAR)

Premendo il tasto del sistema Infotainment **CAR** e il tasto di funzione **VISTA**, si accederà alle opzioni descritte in seguito:

- DISPOSITIVI
- DATI DI VIAGGIO
- ECOTRAINER
- STATO DEL VEICOLO

Dispositivi elettrici



Fig. 30 Menu Dispositivi

Premendo il tasto Dispositivi comfort **ECO**, si accede alle informazioni relative allo stato degli utilizzatori elettrici principali del sistema comfort del veicolo. Viene visualizzato mediante una barra indicatrice del consumo in l/h (gal/h).

Avvertenza

I valori che appaiono nella figura sono indicativi e possono variare secondo la dotazione.

Dati di viaggio



Fig. 31 Menu Dati di viaggio

Il computer di bordo è dotato di 3 memorie che operano automaticamente. In tali memorie è possibile visualizzare la distanza percorsa, la velocità media, il consumo medio e l'autonomia del veicolo.

Dalla partenza

Indicazione e memorizzazione dei valori del tragitto percorso e del consumo dall'accensione allo spegnimento. »

Dal rifornimento

Indicazione e memorizzazione dei valori del tragitto percorso e del consumo. Dopo il rifornimento, la memoria si cancella automaticamente.

Calcolo totale

Nella memoria vengono registrati i valori corrispondenti a un determinato numero di percorsi parziali, fino a un massimo di 19 ore e 59 minuti o 99 ore e 59 minuti, oppure 1.999,9 km (miglia) o 9.999 km (miglia), in base al modello del quadro strumenti.

Una volta raggiunto uno di questi parametri (in base al modello del quadro strumenti), la memoria si cancella automaticamente e riparte da 0.

Avvertenza

I valori che appaiono nella figura sono indicativi e possono variare secondo la dotazione.

Ecotrainer*



Fig. 32 Menu Ecotrainer.

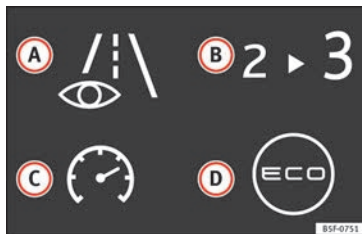

Fig. 33 Simboli dello stile di guida.

Aprire il menu ECOTRAINER

- A veicolo fermo, premere il tasto **CAR** del sistema infotainment.
- Premere il tasto di funzione **VISUALE** e selezionare **ECOTRAINER**.

Se si dispone dell'equipaggiamento corrispondente, l'ECOTRAINER fornisce informazioni sullo stile di guida personale. Le informazioni sullo stile di guida vengono valutate e mostrate solo quando si circola con la marcia in avanti.

Punti: Indicazioni sullo stile di guida

Indica l'efficienza dello stile di guida dalla partenza in una scala da 0 a 100. Il valore mostrato corrisponde all'efficienza dello stile di guida. Per ulteriori informazioni, premere sulla visualizzazione. Viene mostrata una statistica degli ultimi 30 minuti di marcia dalla partenza. Se non sono ancora trascorsi 30 minuti di marcia, i valori dell'ultimo tragitto appaiono in grigio.

Ø km/l: Consumo medio di carburante

Mostra il consumo medio di carburante. Il valore è calcolato considerando come riferimento i chilometri percorsi dalla partenza. Per ulteriori informazioni, premere sulla visualizzazione. Viene mostrata una statistica degli ultimi 30 minuti di marcia dalla partenza. Se non sono ancora trascorsi 30 minuti di marcia, i valori dell'ultimo tragitto appaiono in grigio.

ECO consigli: Consigli su come risparmiare carburante

Premendo il tasto di funzione **ECO consigli**, è possibile consultare dei consigli su come risparmiare carburante; che possono essere letti solo a veicolo fermo.

Valutazione dello stile di guida efficiente

La visualizzazione mostra, mediante elementi diversi, l'efficienza dello stile di guida.

Indicazione » fig. 32: Significato

① La colonna bianca rappresenta il momento attuale. Mostra la posizione della valutazione che si sta effettuando al momento.

② Righe per illustrare l'accelerazione. La posizione dell'automobile rappresenta l'accelerazione. Se la velocità è costante, l'automobile permane nella zona centrale. Se si accelera o si frena, l'automobile si sposta rispettivamente in avanti o indietro.

③ Colonne per rappresentare l'efficienza dello stile di guida. In fondo, le colonne rappresentano l'efficienza dello stile di guida in maniera retrospettiva e si muovono da sinistra a destra circa ogni 5 secondi. L'altezza delle colonne corrisponde all'efficienza dello stile di guida. Il colore del cielo rappresenta la media degli ultimi 3 minuti. Il colore passa da grigio (minor efficienza) a blu (maggiore efficienza).

Indicazione » fig. 32: Significato

④ Alla destra della rappresentazione del veicolo possono apparire vari simboli indicanti lo stile di guida attuale » tab. a pag. 41.

Simboli » fig. 33: Significato

Ⓐ Guida prudente. Se si effettuano bruschi cambi di accelerazione, si riduce l'efficienza dello stile di guida.

Ⓑ Assistente cambio marce.

Ⓒ La velocità attuale influisce negativamente sul consumo di carburante.

Ⓓ Stile di guida ecologico.

Stato del veicolo



Fig. 34 Menu Stato del veicolo

Premendo il tasto **Stato del veicolo** si accede alle informazioni riguardanti i mes-

saggi sullo stato del veicolo e sul sistema Start/Stop.

ⓘ Avvertenza

I valori che appaiono nella figura sono indicativi e possono variare secondo la dotazione.

Pneumatici



Fig. 35 Menu Pneumatici

Premendo i tasti **< Precedente** o **Successivo >** si accede al sistema di controllo degli pneumatici per conoscere lo stato della pressione dei medesimi » **fig. 35**.

In questo menu, mediante il tasto **Calibra/Set** si memorizzano le pressioni degli pneumatici.

Impostazioni

Menu Impostazioni sistema (SETUP)

Introduzione al tema

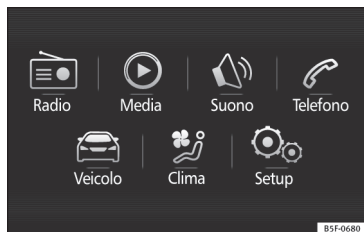

Fig. 36 Menu principale

Attivazione del menu principale impostazioni (SETUP)

- Premere il tasto del sistema Infotainment (MENU) per accedere al menu principale **Impostazioni sistema**.
- Premere il tasto di funzione relativo alla regolazione che si desidera eseguire.

Menu principale Impostazioni sistema (SETUP)

- Premere il tasto del sistema Infotainment (Impostazioni) per accedere al menu principale Impostazioni sistema.
- Premere il tasto di funzione relativo alla regolazione che si desidera eseguire.

Tasto di funzione: effetto

(Impostazioni del suono): per eseguire la regolazione del volume e del suono » pag. 44.

(Display): per eseguire le regolazioni del display » pag. 42.

(Data e ora): per impostare l'ora e la data » pag. 43.

(Lingua/Language): per impostare la lingua desiderata per i testi.

(Altre lingue per la tastiera): per selezionare altre lingue per la tastiera.

(Unità di misura): per impostare le unità di misura » pag. 43.

(Assistente di configurazione): Apre l'assistente di configurazione iniziale del sistema infotainment.

(Impostazioni standard): » pag. 43.

(Bluetooth)*: per impostare il Bluetooth.

(Informazioni sistema): sono indicate informazioni riguardanti il sistema (numero del dispositivo, versione hardware e software).

Tasto di funzione: effetto

(Copyright): messaggio con informazioni legali sulle licenze del software utilizzato dalla radio.

Avvertenza

Per garantire il corretto funzionamento di tutti i sistemi infotainment è importante impostare l'ora e la data corrette.

Regolazioni del display

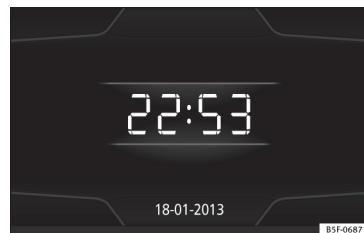

Fig. 37 Display in modalità Standby

- Premere il tasto del sistema Infotainment (Impostazioni) per accedere al menu principale **Impostazioni sistema**.
- Premere il tasto di funzione (Display). Chiudendo un menu, le modifiche verranno effettuate automaticamente.

Riepilogo delle indicazioni e dei tasti di funzione

Tasto di funzione: effetto

Luminosità: selezionare il livello di luminosità del display.

Mostra ora in standby: vengono visualizzate l'ora e la data attuale sul display del sistema infotainment in modalità Standby» **fig. 37**.

Toni del display: il tono di conferma dei tasti di funzione del display è attivato.

Schermo Off (fra 10 secondi): Quando questa funzione è attivata, lo schermo si spegnerà se il sistema infotainment non viene usato nel lasso di tempo indicato. Toccando il display o premendo un tasto del sistema infotainment, lo schermo si accenderà nuovamente.

Impostazione della lingua

La lingua del display può essere scelta.

- Premere il tasto del sistema Infotainment **Impostazioni** per accedere al menu principale **Impostazioni sistema**.
- Premere il tasto di funzione **Lingua/Language**.
- Premere per selezionare la lingua desiderata dall'elenco.

Possono essere impostate in modo indipendente la lingua aggiuntiva della tastiera e la lingua del sistema.

Data e ora

- Premere il tasto del sistema Infotainment **Impostazioni** per accedere al menu principale **Impostazioni sistema**.
- Premere il tasto di funzione Ora e data.

Riepilogo delle indicazioni e dei tasti di funzione

Tasto di funzione: effetto

Ora: impostare l'ora premendo i tasti direzionali **▲** o **▼**.

Formato ora: per selezionare il formato dell'ora (12 o 24 ore).

Impostazione ora legale automatica^{a)}: l'ora legale viene impostata automaticamente.

Data: impostare la data premendo i tasti direzionali **▲** o **▼**.

Formato data: selezionare il formato di visualizzazione della data.

^{a)} Opzione disponibile a seconda della dotazione.

Unità di misura¹⁾

- Premere il tasto del sistema Infotainment **Impostazioni** per accedere al menu principale **Impostazioni sistema**.
- Premere il tasto di funzione Unità di misura.

Impostazioni standard

Ripristino delle impostazioni standard

Riportando il veicolo alle impostazioni di fabbrica, vengono eliminati completamente i dati inseriti e le **regolazioni effettuate**.

- Scorrere l'elenco verso il basso e premere il tasto di funzione in basso, **Impostazioni standard**.
- Selezionare l'impostazione che si desidera ripristinare o selezionare l'opzione **Tutti**.
- Dare conferma al messaggio di sicurezza che appare successivamente, premendo il tasto di funzione **Ripristina**.

¹⁾ Vedere Manuale di Istruzioni del veicolo, Impostazioni sistema CAR.

Suono

Impostazioni del suono e del volume

Modifica delle impostazioni



Fig. 38 Menu Impostazioni del suono

A seconda del paese, dell'apparecchio e dell'equipaggiamento del veicolo, è possibile che vi siano impostazioni differenti.

- Premere il tasto del sistema Infotainment **SOUND** per accedere al menu principale **Impostazioni del suono**. È anche possibile utilizzare il tasto **MENU** e selezionare suono.
- Premere il tasto di funzione relativo alla regolazione che si desidera eseguire.

Tutte le impostazioni si applicano immediatamente.

Riepilogo delle indicazioni e dei tasti di funzione

Tasto di funzione: effetto

Balance - Fader: per impostare l'orientamento del suono (balance/fader). Il cerchio indica l'orientamento attuale del suono all'interno dell'abitacolo. Per regolare l'orientamento del suono all'interno dell'abitacolo, premere il tasto con due cerchi che si trova tra le frecce o il tasto **CENTRO**, oppure modificarlo gradualmente con i tasti direzionali. Questa menu è disponibile nel menu **SOUND**.

Equalizzatore: per regolare le caratteristiche del suono (basso, medio, alto). Premere il tasto di ripristino per riportare il livello dell'equalizzatore a 0.

Mute: tasto di funzione per attivare il MUTE.

Miniplayer: nell'angolo superiore destro MINIPLAYER (modalità Radio o Media).

Impostazioni: apre il menu **Impostazioni del suono**

Volume massimo all'accensione: impostare il volume massimo all'accensione dell'apparecchio.

Comunicati sul traffico: impostare il volume di riproduzione dei messaggi in entrata (ad esempio, se si ricevono comunicati sul traffico).

Volume secondo la velocità: impostare il livello di adattamento del volume in base alla velocità. Il volume aumenterà automaticamente in modo proporzionale all'aumento della velocità.

Abbassamento entertainment durante il parcheggio: per impostare la riduzione del volume dell'audio desiderata con il ParkPilot attivo.

Tasto di funzione: effetto

Toni del display: il tono di conferma dei tasti di funzione del display è attivato.

Volume AUX: impostare il volume di riproduzione delle sorgenti audio collegate ad AUX.

Audio Bluetooth: configurare il volume dell'audio Bluetooth.

Indice alfabetico

A

Accensione	7
Alti	44
Arretamento	22
Audio Bluetooth (fonte audio esterna)	25
Audio BT	25
Audio DMB	13
AUX-IN	26
presa multimediale AUX-IN	26
sorgente audio esterna	26
Avanzamento	22
Avvertenze di sicurezza	6

B

Balance	44
Bassi	44
Bluetooth	
impostazioni	37
profili	29

C

CAR	39
Chiamare la segreteria telefonica	34
Chiamare numero	33
Chiamare (numero di telefono)	33
Comandi	2, 3
Comando	
PHONE	28
Controllo delle emittenti di informazione sul traffico (TP)	16

D

DAB	13
DAB+	13

Distribuzione del suono (Balance/Fader)	44
Distribuzione del volume (Balance/Fader)	44

F

Fader	44
Finestra pop-up	8

I

Impostazione del suono	44
impostazioni	
PHONE	37
Impostazioni	
Bluetooth	37
profilo utente	37
Impostazioni (SETUP)	42, 44
data e ora	42
distribuzione del volume	44
impostazioni bluetooth	42
impostazioni standard	42
lingua	42
regolazioni del display	42
sistema	42
suono	44
unità di misura	42
Interfaccia di comunicazione senza cavi	25
Interfaccia multimediale	
AUX-IN	26
USB	24
Introduzione	6
iPad	24
iPhone	24
iPod	24
Istruzioni in breve	6
Istruzioni per l'uso	
check box	8
tasti del dispositivo	8
tasti di funzione	8

L

Luoghi soggetti a norme speciali	29
--	----

M

Manopola	8
Manopole	7
Medi	44
MEDIA	19
arretamento	22
audio Bluetooth	25
avanzamento	22
cambio del brano	22
cambio della sorgente multimediale	21
file MP3	19
file WMA	19
Impostazioni	26
indicazioni	19, 20
iPod, iPad e iPhone	24
MEDIA-IN	24
menu principale	20
playlist	19
presa multimediale AUX-IN	26
requisiti	19
selezione del brano	22
Sequenza di riproduzione di file e cartelle	20
supporto elettronico esterno collegato alla porta USB	24
tasso di bit	19
USB	19
Menu CAR	39
Menu principale	
MEDIA	20
PHONE	32
Sistema	42
Menu principali	
RADIO	11

Misure precauzionali da adottare nei luoghi a rischio di esplosioni	rubrica	34	Requisiti per	
telefono	sistema di gestione del telefono	28, 31	schede di memoria	19
Multimedia	Porta USB 		schede SD	19
Mute	uso dell'iPad	24	Ricerca dei brani	22
	uso dell'iPhone	24	Ricerca di emittenti	
	uso dell'iPod	24	vedere scansione automatica	15
P	Preferiti (tasti di accesso rapido alla rubrica)		Ricerca di emittenti TCM (TP)	15, 16
Particolarità	vedere PHONE	36	Riproduzione	
modalità AUX	Presa multimediale AUX-IN	26	AUX-IN	26
PHONE	Profilo utente		supporto elettronico esterno (USB)	24
A2DP	impostazioni	37		
accoppiamento del telefono cellulare	R		S	
accoppiamento mediante il sistema infotainment	Radio	11	SCAN	
attivazione e disattivazione del sistema di gestione del telefono	RADIO		vedere scansione automatica	15
chiamare	bande di frequenza	14	Scansione automatica (SCAN)	
chiamare la segreteria telefonica	filtro per tipologia di emittente (PTY)	12	modalità Radio	15
collegamento mediante il sistema infotainment	menu principale	11	Scheda di memoria (scheda SD)	23
contatti	nome dell'emittente e controllo automatico delle emittenti	12	Scheda SD	23
descrizione della funzione	scansione automatica (SCAN)	15	Schermo tattile	8
elenchi chiamate	selezione, sintonizzazione e memorizzazione delle emittenti	14	SETUP	
HFP	servizi dati radio RDS	12	vedere: "Impostazioni (SETUP)"	42, 44
impostazioni	tasti di memoria	14	Sorgente audio esterna	26
impostazioni Bluetooth	testo radio	12	audio Bluetooth	25
impostazioni profilo utente	Radio digitale		MEDIA-IN	24
indicazioni e simboli	Audio DMB	13	Spegnimento	7
informazioni generali	DAB	13	Spegnimento ritardato	7
inserire numero di telefono	DAB+	13	Suono (alto/medio/basso)	44
luoghi soggetti a norme speciali	Rappresentazione nelle presenti istruzioni per l'uso	8	Supporto elettronico esterno	
menu principale	RDS		MEDIA-IN	24
misure precauzionali da adottare nei luoghi a rischio di esplosioni	TP (Traffic Program)	15, 16	USB	24
preferiti (tasti di accesso rapido alla rubrica)	Registri chiamate	35		
profili Bluetooth	Regolazione del suono	44	T	
rete GSM			Tasti dell'apparecchio (hardkey)	7
			Tasti di accesso rapido alla rubrica	
			vedere PHONE	36
			Tasti di funzione	
			vedere: Tasti di funzione	8

Tasti di funzione (softkey)	7, 8
TP (Traffic Program)	
emittente TMC	15, 16
Informazioni sul traffico	16
Treble	44

U

USB	
collegamento di un supporto elettronico ester-	
no	24
guasti	25
illeggibile	24
messaggi di errore	25
scollamento	24
Utilizzo	
PHONE	31

V

Vista dei tasti dell'apparecchio	2, 3
Vista d'insieme dell'apparecchio	2, 3
Volume	
comunicati sul traffico	44
vedere volume di base	8
volume in accensione	44
Volume di base	
azzeramento del volume (Mute)	8
modificare	8
Volume in accensione	44

SEAT S.A. si preoccupa di mantenere tutti i suoi generi e modelli in continuo sviluppo. La preghiamo perciò di comprendere che, in qualunque momento, possano prodursi modifiche del veicolo consegnato in quanto a forma, equipaggiamento e tecnica.

Per questa ragione, non si può rivendicare alcun diritto basandosi su dati, illustrazioni e descrizioni del presente Manuale.

I testi, le illustrazioni e le norme del presente manuale si basano sullo stato delle informazioni nel momento della realizzazione di stampa.

Non è permessa la ristampa, la riproduzione o la traduzione, totale o parziale, senza autorizzazione scritta di SEAT.

SEAT si riserva espressamente tutti i diritti secondo la legge sul "Copyright".

Sono riservati tutti i diritti sulle modifiche.

 Questa carta è stata fabbricata con cellulosa sbiancata senza cloro.

© SEAT S.A. - Ristampa: 15.05.17

Italiano 575012750CB (05.17)



575012750CB

