

Note : L'illustration montre l'équipement maximum possible.

	Airbag		Générateur de gaz		Dispositif de pré-tension de ceinture de sécurité		Unité de contrôle SRS		Système de protection active des piétons
	Système automatique de protection en cas de retournement		Vérin à gaz/ressort précontraint		Zone de haute résistance		Zone nécessitant une attention particulière		
	Batterie basse tension		Supercondensateur, basse tension		Réservoir de carburant		Réservoir de gaz		Soupape de sécurité
	Bloc-batterie, haute tension		Câble d'alimentation haute tension		Dispositif de déconnexion haute tension de la batterie haute tension		Boîtier de fusibles de désactivation de la haute tension		Condensateur haute tension
	Réservoir de carburant essence/éthanol		Réservoir de gaz avec indication de type de gaz (GNC)		Vanne d'arrêt manuel du gaz avec indication de type de gaz (GNC)				

Marque	Type	Niveau	Année de mise sur le marché	Référence interne	Date de création	Édition	N° de version	Page
SEAT	Arona	1	2021	VSS-KJ71T53	14/06/2021	25/07/2022	2	1 sur 4

1. Identification / reconnaissance

Point de remplissage du réservoir de carburant (essence + GNC)



2. Immobilisation / stabilisation / levage

Immobiliser le véhicule

Boîte automatique : placer le levier sélecteur en position « P ».

Actionner le frein à main

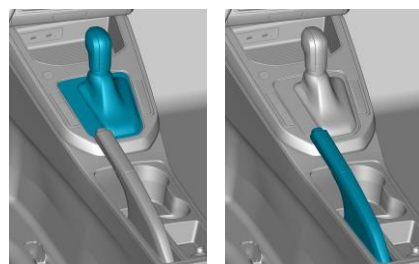

Points de levage

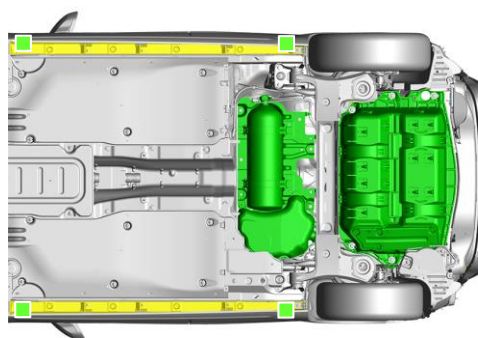

- Points de levage appropriés
- Réservoir de gaz

3. Contrôle des risques directs / Normes de sécurité

Couper le moteur

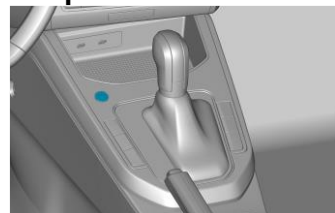

Si le véhicule est équipé du système « Keyless-Entry » : appuyer sur la touche Start/Stop sans actionner la pédale de frein.

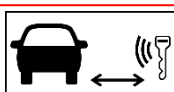

Une carte à code ou une application pour smartphone peut également être utilisée à la place d'une clé à télécommande radio.

Fermeture manuelle des réservoirs de gaz



Retirer les couvercles en plastique.

Localisez les soupapes de sécurité du réservoir (voir page 1).

Fermer les soupapes de sécurité (clé plate de 5 mm ou clé polygonale).

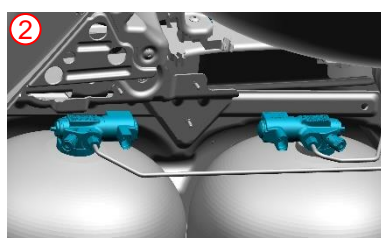
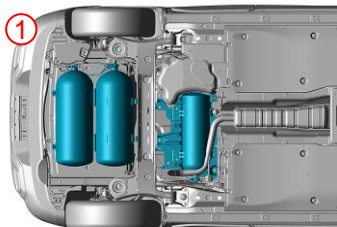

Débranchez le système électrique du véhicule (batterie 12V)

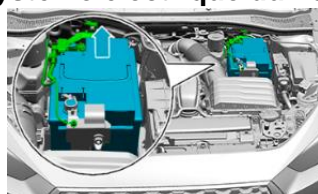
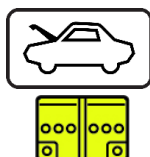

- Ouvrir le capot avant.
- Déconnecter d'abord le câble négatif (-) puis le câble positif (+) de la batterie du réseau de bord.

Marque	Type	Niveau	Année de mise sur le marché	Référence interne	Date de création	Édition	N° de version	Page
SEAT	Arona	1	2021	VSS-KJ71T53	14/06/2021	25/07/2022	2	2 sur 4



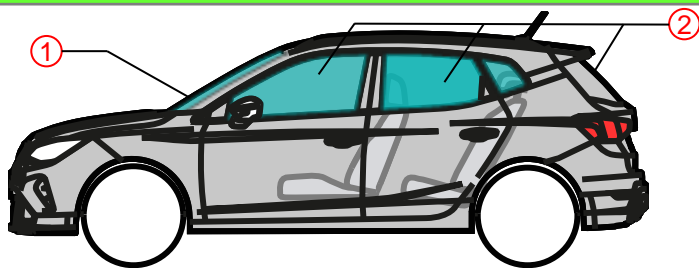









4. Accès aux passagers du véhicule

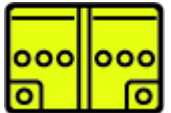

Vitrage :

- ① Verre de sécurité composite
- ② Verre de sécurité trempé

5. Énergie stockée / liquides / gaz / solides

	  	<p>max. 260 bar</p>
	  	<p>9 l</p>
	  	<p>12 V</p>

6. En cas d'incendie



Les fusibles de surpression du réservoir de gaz s'ouvrent à environ 110 ° C (bruit de soufflage). Après environ 90 secondes, les réservoirs sont vides. Portez un équipement de protection individuelle approprié !



7. En cas d'immersion

Après avoir récupéré le véhicule de l'eau, vidangez l'eau. En cas de fuite de gaz, fermez les réservoirs avec les vannes d'arrêt (voir chapitre 3). Portez l'équipement de protection approprié !

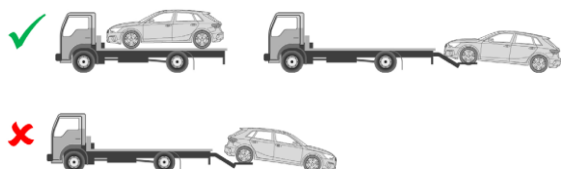

8. Remorquage / transport / stockage



- En cas de fuite de gaz, fermez les réservoirs (voir chapitre 3).
- Ne pas remorquer le véhicule sur l'arbre de transmission.
- Ne pas endommager les réservoirs de gaz.

Marque	Type	Niveau	Année de mise sur le marché	Référence interne	Date de création	Édition	N° de version	Page
SEAT	Arona	1	2021	VSS-KJ71T53	14/06/2021	25/07/2022	2	3 sur 4

9. Informations complémentaires importantes

	<p>Garantir la protection incendie avec des moyens adéquats en suivant les instructions du responsable des opérations.</p>
	<p>Recueillir les fluides et les liquides renversés selon les instructions du directeur des opérations, ou répandre du sable / liant autour du véhicule pour éviter leur propagation.</p>
	<p>Évitez tout contact direct de la peau avec les fluides et les fluides de fonctionnement.</p>

10. Explication des pictogrammes utilisés

 <p>Inflammable</p>	 <p>Explosif</p>	 <p>Dangereux pour la santé humaine</p>	 <p>Danger pour l'environnement</p>	 <p>Gaz sous pression</p>	 <p>Véhicule fonctionnant avec un carburant liquide du groupe 2</p>	 <p>Véhicule au GNC</p>
 <p>Conduit de gaz (générique)</p>	 <p>Utiliser de l'eau pour éteindre l'incendie</p>	 <p>Utiliser de la mousse pour éteindre l'incendie</p>	 <p>Utiliser une poudre ABC pour éteindre l'incendie</p>	 <p>Capot</p>	 <p>Utiliser une caméra thermique infrarouge</p>	 <p>Désactiver la clé main-libre</p>

Marque	Type	Niveau	Année de mise sur le marché	Référence interne	Date de création	Édition	N° de version	Page
SEAT	Arona	1	2021	VSS-KJ71T53	14/06/2021	25/07/2022	2	4 sur 4